

# VSV / VSVI

VSV

VSVI



<b>Особенности</b>	<ul style="list-style-type: none"> <li>› 9 Размеры;</li> <li>› Расход воздуха до 15300 м³/ч;</li> <li>› Вертикальная выхлопная;</li> <li>› Рабочее колесо из пластмассы или оцинкованной стали с загнутыми назад лопатками;</li> <li>› Высокая энергоэффективность VSVI версия;</li> <li>› Экономически-эффективный.</li> </ul>
<b>Электрическая мощность</b>	230В/50Гц/1ф или 400В/50Гц/3ф.
<b>Рабочий диапазон температур</b>	От -25°С в 40/60°С, зависимости от размера.
<b>Размеры</b>	250-2S L1, 311-4 L1, 311-4 L3, 355-4 L1, 355-4 L3, 400-4 L1, 400-4 L3, 450-4 L1, 450-4 L3, 450-6 L1, 450-6 L3, 500-4 L3, 500-6 L3, 560-4 L3, 560-6 L3, 630-4 L3, 630-6 L3, 630-8 L3, 710-6 L3, 710-8 L3.
<b>Конструкция</b>	<ul style="list-style-type: none"> <li>› Корпус: оцинкованная листовая сталь или алюминия;</li> <li>› Мотор защищен от внешних предметов;</li> <li>› Звуко- и теплоизоляция корпуса – 50 мм (только VSVI);</li> <li>› Вентилятор: центробежное рабочее колесо с внешним ротором двигателя;</li> <li>› Термоконтакты с автоматическим перезапуском;</li> <li>› Класс защиты мотора: IP44/ IP54 в зависимости от установки;</li> <li>› Класс защиты клеммной коробки: IP55.</li> </ul>
<b>Установка</b>	<ul style="list-style-type: none"> <li>› Прибор может подсоединяться так, чтобы вытягивать воздух напрямую из вентилируемого помещения или системы воздуховодов.</li> <li>› Не подходит для переноса загрязненного воздуха или летучих и взрывоопасных газов.</li> </ul>
<b>Контроль скорости вентилятора (опции)</b>	<ul style="list-style-type: none"> <li>› Тиристорный регулятор скорости.</li> <li>› Трансформаторный регулятор скорости.</li> </ul>

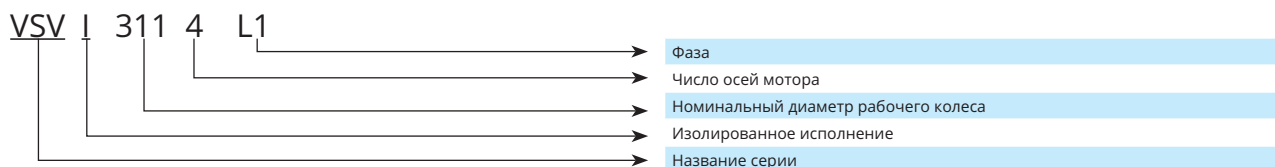

## Аксессуары

Трансформаторный регулятор скорости	Тиристорный регулятор скорости	Трансформаторный регулятор скорости	Крышный короб	Крышный короб	Фланец – адаптер
TGRV ст. 127	TGRT ст. 127	ETY/MTY ст. 128	KS-K ст.133	KSP-K ст. 134	FSV ст. 137

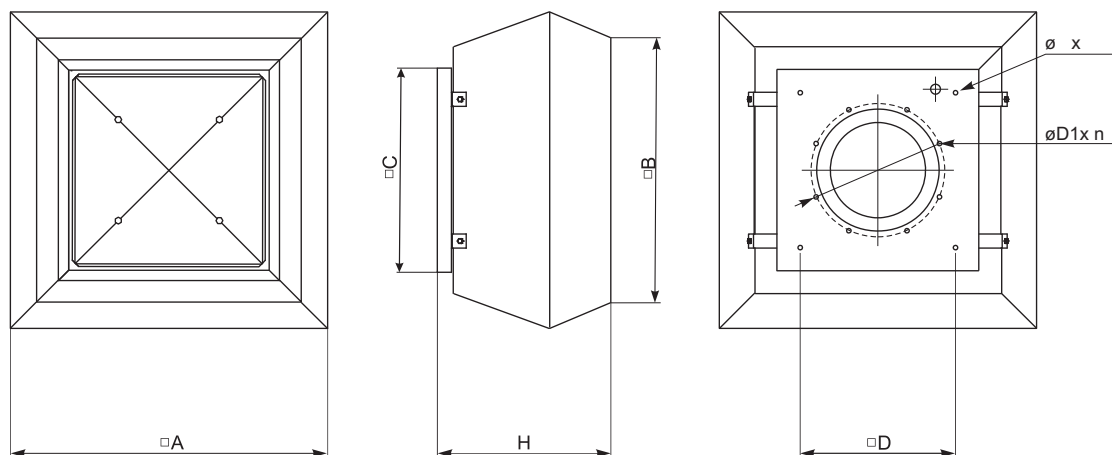

Тип	Размеры [мм]							
	□ A	□ B	□ C	H	øM	□ D	øD1	n
VSV 250	415	320	355	275	M6	245	230	6
VSV 311	555	470	435	323	M6	330	285	6
VSV 355	720	618	595	420	M10	450	438	6
VSV 400	720	618	595	420	M10	450	438	6
VSV 450	900	700	665	485	M10	535	438	6
VSV 500	900	700	665	485	M10	535	438	6
VSV 560	1150	972	939	609	M10	750	605	8
VSV 630	1150	972	939	609	M10	750	605	8
VSV 710	1350	1176	1040	717	M10	840	674	8

Тип	Размеры [мм]							
	□ A	□ B	□ C	H	øM	□ D	øD1	n
VSVI 311	675	567	435	369	M6	330	285	6
VSVI 355	844	716	595	422	M10	450	438	6
VSVI 400	844	716	595	422	M10	450	438	6
VSVI 450	966	817	665	488	M10	535	438	6
VSVI 500	966	817	665	488	M10	535	438	6
VSVI 560	1265	1033	939	611	M10	750	605	8
VSVI 630	1265	1033	939	611	M10	750	605	8
VSVI 710	1447	1178	1040	747	M10	840	674	8

Тип	Аксессуары									
	TGRV	TGRT	ETY/MTY	KS-K	KSP-K	FSV	LSV	ATS	Выключатель	
VSV 250-2S L1	1,5	-	1,5	250	250	250	250	250	BWS316 Y TPN	
VSV/VSVI 311-4 L1	1,5	-	1,5	311	311	311	311	311	BWS316 Y TPN	
VSV/VSVI 311-4 L3	-	1	-	311	311	311	311	311	BWS316 Y TPN	
VSV/VSVI 355-4 L1	2	-	2,5	355/400	355/400	355-500	355/500	355/500	BWS316 Y TPN	
VSV/VSVI 355-4 L3	-	1	-	355/400	355/400	355-500	355/500	355/500	BWS316 Y TPN	
VSV/VSVI 400-4 L1	3	-	4	355/400	355/400	355-500	355/500	355/500	BWS316 Y TPN	
VSV/VSVI 400-4 L3	-	1	-	355/400	355/400	355-500	355/500	355/500	BWS316 Y TPN	
VSV/VSVI 450-4 L1	5	-	-	450/500	450/500	355-500	355/500	355/500	BWS316 Y TPN	
VSV/VSVI 450-4 L3	-	2	-	450/500	450/500	355-500	355/500	355/500	BWS316 Y TPN	
VSV/VSVI 450-6 L1	-	-	-	450/500	450/500	355-500	355/500	355/500	BWS316 Y TPN	
VSV/VSVI 450-6 L3	-	1	-	450/500	450/500	355-500	355/500	355/500	BWS316 Y TPN	
VSV/VSVI 500-4 L3	-	4	-	450/500	450/500	355-500	355/500	355/500	BWS316 Y TPN	
VSV/VSVI 500-6 L3	-	2	-	450/500	450/500	355-500	355/500	355/500	BWS316 Y TPN	
VSV/VSVI 560-4 L3	-	5	-	560/630	560/630	560-630	560/630	560/630	BWS316 Y TPN	
VSV/VSVI 560-6 L3	-	2	-	560/630	560/630	560-630	560/630	560/630	BWS316 Y TPN	
VSV/VSVI 630-4 L3	-	11	-	560/630	560/630	560-630	560/630	560/630	BWS316 Y TPN	
VSV/VSVI 630-6 L3	-	4	-	560/630	560/630	560-630	560/630	560/630	BWS316 Y TPN	
VSV/VSVI 630-8 L3	-	2	-	560/630	560/630	560-630	560/630	560/630	BWS316 Y TPN	
VSV/VSVI 710-6 L3	-	7	-	710	710	710	710	710	BWS316 Y TPN	
VSV/VSVI 710-8 L3	-	3	-	710	710	710	710	710	BWS316 Y TPN	

Гибкое соединение

Обратный клапан

Выключатель



LSV

ст. 136

ATS

ст. 135

Main switch

ст. 164

# VSV / VSVI

## VSV 250-2S L1

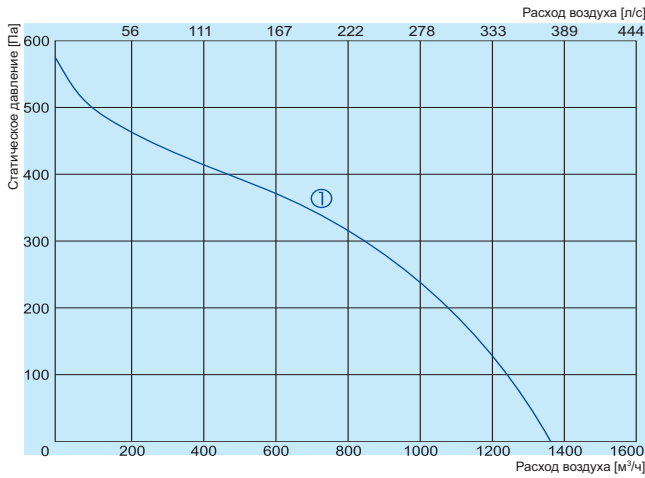

① 230B

### 250-2S L1

На входе  
На выходе  
В окружение

L <sub>WA</sub> общ, дБ(A)	L <sub>WA</sub> , дБ(A)							
	125 Гц	250 Гц	500 Гц	1 кГц	2 кГц	4 кГц	8 кГц	
На входе	67	54	56	61	62	60	59	54
На выходе	71	56	61	64	67	65	58	51
В окружение	65	49	56	57	60	58	53	46

Измерения при параметрах 1155 м³/ч, 100 Па

## VSV/VSVI 311-4 L1

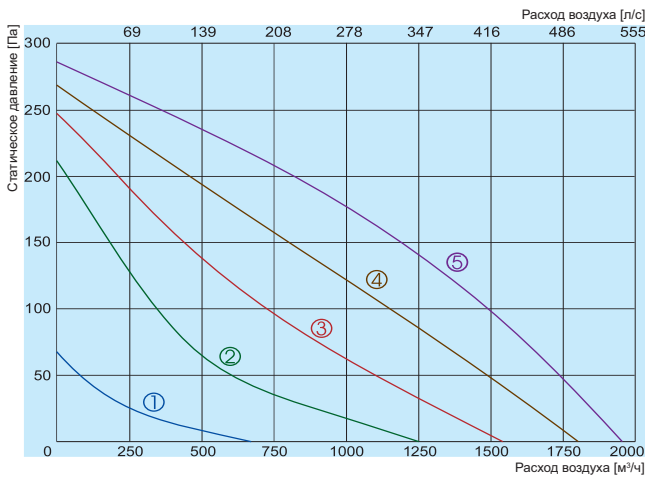

① 80B                      ③ 140B                      ⑤ 230B

### VSV 311-4 L1

На входе  
На выходе  
В окружение

L <sub>WA</sub> общ, дБ(A)	L <sub>WA</sub> , дБ(A)							
	125 Гц	250 Гц	500 Гц	1 кГц	2 кГц	4 кГц	8 кГц	
На входе	69	52	64	66	56	55	51	41
На выходе	68	52	59	65	60	57	53	45
В окружение	71	55	64	69	62	58	55	46

Измерения при параметрах 1511 м³/ч, 100 Па

### VSVI 311-4 L1

На входе  
На выходе  
В окружение

L <sub>WA</sub> общ, дБ(A)	L <sub>WA</sub> , дБ(A)							
	125 Гц	250 Гц	500 Гц	1 кГц	2 кГц	4 кГц	8 кГц	
На входе	68	50	63	65	56	53	51	40
На выходе	67	51	57	64	59	56	51	43
В окружение	70	54	64	68	60	58	54	44

Измерения при параметрах 1511 м³/ч, 100 Па

## VSV/VSVI 311-4 L3

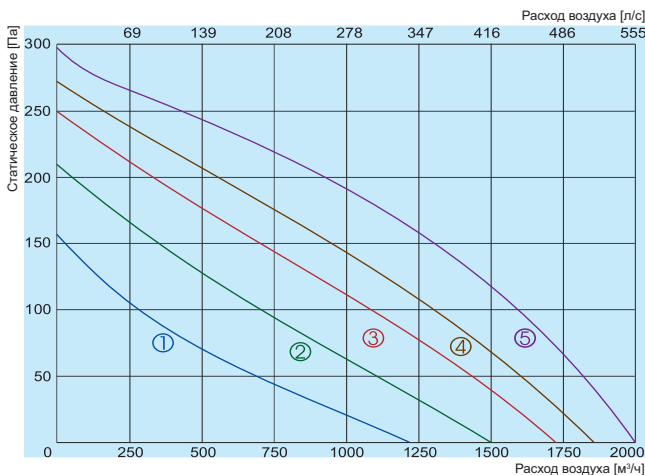

① 130B                      ③ 220B                      ⑤ 400B

### VSV 311-4 L3

На входе  
На выходе  
В окружение

L <sub>WA</sub> общ, дБ(A)	L <sub>WA</sub> , дБ(A)							
	125 Гц	250 Гц	500 Гц	1 кГц	2 кГц	4 кГц	8 кГц	
На входе	70	51	62	68	60	52	54	43
На выходе	69	52	60	67	59	60	53	44
В окружение	72	55	63	70	64	57	57	47

Измерения при параметрах 1706 м³/ч, 75 Па

### VSVI 311-4 L3

На входе  
На выходе  
В окружение

L <sub>WA</sub> общ, дБ(A)	L <sub>WA</sub> , дБ(A)							
	125 Гц	250 Гц	500 Гц	1 кГц	2 кГц	4 кГц	8 кГц	
На входе	69	50	62	67	58	52	53	41
На выходе	68	50	59	66	58	58	53	43
В окружение	71	54	63	69	62	57	56	45

Измерения при параметрах 1706 м³/ч, 75 Па

		250-2 L1	250-2S L1	311-4 L1	311-4 L3
Напряжение/Частота	[В/Гц]	230/50	230/50	230/50	400/50
Потребляемая мощность	[кВт]	0,23	0,185	0,183	0,153
Ток	[А]	1,00	0,81	0,83	0,35
Скорость	[мин <sup>-1</sup> ]	2631	2650	1310	1370
Конденсатор	[µF]	6	8	4	-
Макс. расход воздуха	[м <sup>3</sup> /ч]	1428	1350	1957	2010
Мин./Макс. диапазон температур	[°C]	-25/60	-25/50	-25/60	-25/60
Вес	[кг]	8,3	8,1	19/26	19/26
Электрическая схема		No. 4	No. 3	No. 1	No. 2
Класс защиты:	мотор	IP-44	IP-44	IP-44	IP-44
	клеенная коробка	IP-55	IP-55	IP-55	IP-55
Соответствует ERP		-	-	-	2018

## VSV/VSVI 355-4 L1

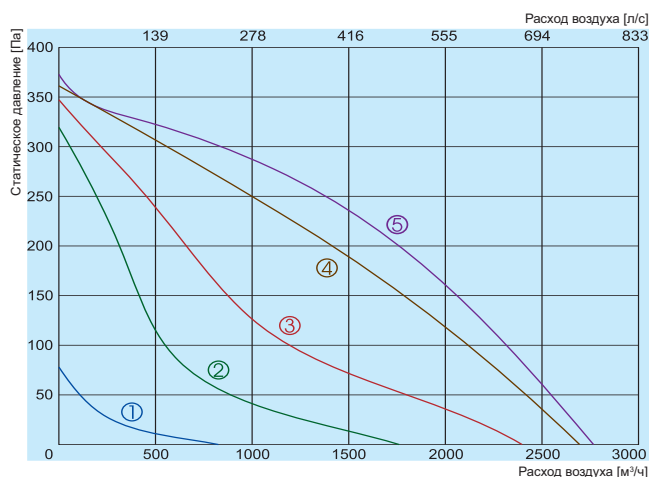

- ① — 80B
- ③ — 140B
- ⑤ — 230B
- ② — 120B
- ④ — 170B

### VSV 355-4 L1

На входе  
 На выходе  
 В окружение

L <sub>wa</sub> общ. дБ(A)	L <sub>wa</sub> , дБ(A)							
	125 Гц	250 Гц	500 Гц	1 кГц	2 кГц	4 кГц	8 кГц	
На входе	64	49	57	59	56	55	51	50
На выходе	66	56	60	57	60	57	53	49
В окружение	68	57	61	61	62	58	54	52

Измерения при параметрах 2230 м<sup>3</sup>/ч, 124 Па

### VSVI 355-4 L1

На входе  
 На выходе  
 В окружение

L <sub>wa</sub> общ. дБ(A)	L <sub>wa</sub> , дБ(A)							
	125 Гц	250 Гц	500 Гц	1 кГц	2 кГц	4 кГц	8 кГц	
На входе	63	48	55	59	55	54	49	48
На выходе	64	55	58	57	59	56	51	47
В окружение	67	56	60	61	60	58	53	50

Измерения при параметрах 2230 м<sup>3</sup>/ч, 124 Па

## VSV/VSVI 355-4 L3

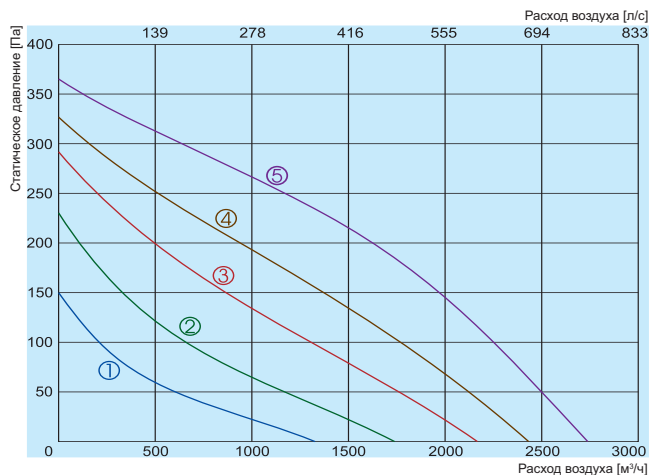

- ① — 130B
- ③ — 220B
- ⑤ — 400B
- ② — 170B
- ④ — 270B

### VSV 355-4 L3

На входе  
 На выходе  
 В окружение

L <sub>wa</sub> общ. дБ(A)	L <sub>wa</sub> , дБ(A)							
	125 Гц	250 Гц	500 Гц	1 кГц	2 кГц	4 кГц	8 кГц	
На входе	65	52	56	60	57	57	53	56
На выходе	66	55	57	60	59	59	51	55
В окружение	69	56	58	64	63	59	55	58

Измерения при параметрах 2278 м<sup>3</sup>/ч, 102 Па

### VSVI 355-4 L3

На входе  
 На выходе  
 В окружение

L <sub>wa</sub> общ. дБ(A)	L <sub>wa</sub> , дБ(A)							
	125 Гц	250 Гц	500 Гц	1 кГц	2 кГц	4 кГц	8 кГц	
На входе	64	51	54	60	56	56	51	56
На выходе	65	53	56	59	59	57	51	54
В окружение	68	55	58	63	61	59	54	58

Измерения при параметрах 2278 м<sup>3</sup>/ч, 102 Па

Аэродинамические характеристики вентиляторов были определены в соответствии с EN ISO 5801. Уровень звука были определены в соответствии с DIN 4563. ISO 3744 на расстоянии 1 м от вентилятора.

# VSV / VSVI

## VSV/VSVI 400-4 L1

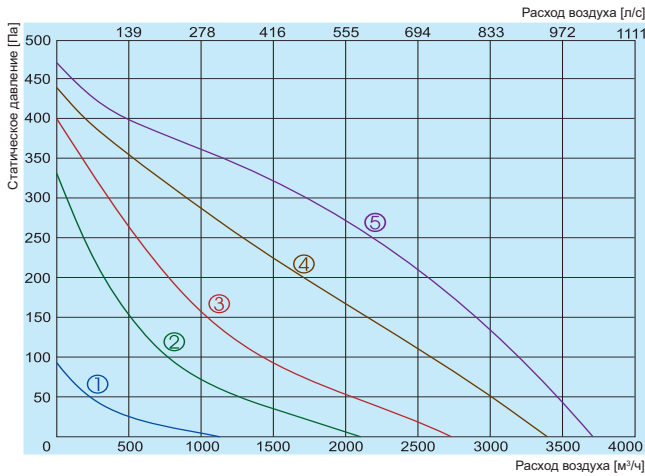

- ① — 80B
- ③ — 140B
- ⑤ — 230B
- ② — 120B
- ④ — 170B

### VSV 400-4 L1

L <sub>wa</sub> общ. дБ(A)	L <sub>wa</sub> , дБ(A)						
	125 Гц	250 Гц	500 Гц	1 кГц	2 кГц	4 кГц	8 кГц
На входе	70	56	67	64	59	57	56
На выходе	69	58	63	61	62	59	52
В окружение	72	60	67	66	64	61	56

Измерения при параметрах 2897 м³/ч, 160 Па

### VSVI 400-4 L1

L <sub>wa</sub> общ. дБ(A)	L <sub>wa</sub> , дБ(A)						
	125 Гц	250 Гц	500 Гц	1 кГц	2 кГц	4 кГц	8 кГц
На входе	69	54	66	63	57	57	56
На выходе	67	57	61	61	60	58	50
В окружение	71	59	67	65	62	61	54

Измерения при параметрах 2897 м³/ч, 160 Па

## VSV/VSVI 400-4 L3

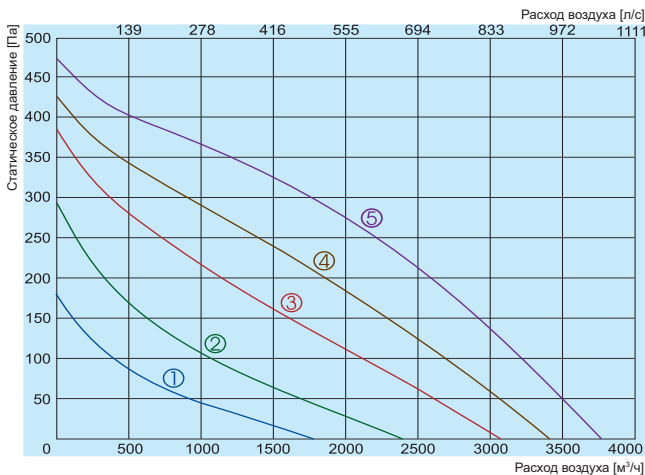

- ① — 130B
- ③ — 220B
- ⑤ — 400B
- ② — 170B
- ④ — 270B

### VSV 400-4 L3

L <sub>wa</sub> общ. дБ(A)	L <sub>wa</sub> , дБ(A)						
	125 Гц	250 Гц	500 Гц	1 кГц	2 кГц	4 кГц	8 кГц
На входе	70	55	65	66	61	56	54
На выходе	70	57	65	63	60	61	52
В окружение	73	59	69	67	64	63	55

Измерения при параметрах 3009 м³/ч, 145 Па

### VSVI 400-4 L3

L <sub>wa</sub> общ. дБ(A)	L <sub>wa</sub> , дБ(A)						
	125 Гц	250 Гц	500 Гц	1 кГц	2 кГц	4 кГц	8 кГц
На входе	69	54	65	65	59	56	52
На выходе	68	56	63	63	59	60	50
В окружение	72	58	69	66	62	63	53

Измерения при параметрах 3009 м³/ч, 145 Па

		355-4 L1	355-4 L3	400-4 L1	400-4 L3
Напряжение/Частота	[В/Гц]	230/50	400/50	230/50	400/50
Потребляемая мощность	[кВт]	0,270	0,243	0,451	0,436
Ток	[А]	1,3	0,48	2,15	0,81
Скорость	[мин <sup>-1</sup> ]	1390	1340	1280	1320
Конденсатор	[µF]	6	-	10	-
Макс. расход воздуха	[м³/ч]	2770	2740	3710	3770
Мин./Макс. диапазон температур	[°C]	-25/60	-25/60	-25/60	-25/60
Вес	[кг]	31/39	31/38	33/42	32/41
Электрическая схема		No. 1	No. 2	No. 1	No. 2
Класс защиты:	мотор	IP-54	IP-54	IP-54	IP-54
	клеенная коробка	IP-55	IP-55	IP-55	IP-55
Соответствует ERP		-	2018	-	2018

Аэродинамические характеристики вентиляторов были определены в соответствии с EN ISO 5801. Уровень звука были определены в соответствии с DIN 4563. ISO 3744 на расстоянии 1 м от вентилятора.

## VSV/VSVI 450-4 L1

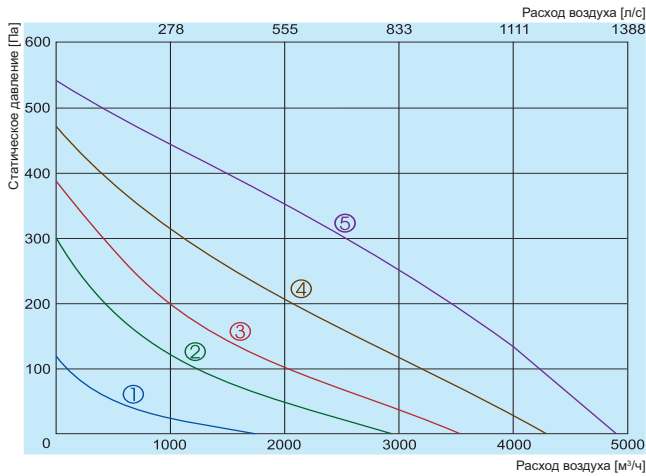

- ① — 80B
- ③ — 140B
- ⑤ — 230B
- ② — 120B
- ④ — 170B

### VSV 450-4 L1

На входе  
На выходе  
В окружение

L <sub>wa</sub> общ. дБ(A)	L <sub>wa</sub> , дБ(A)						
	125 Гц	250 Гц	500 Гц	1 кГц	2 кГц	4 кГц	8 кГц
На входе	72	57	66	69	60	62	55
На выходе	73	59	66	68	61	65	55
В окружение	76	61	71	71	68	64	57

Измерения при параметрах 4111 м³/ч, 118 Па

### VSVI 450-4 L1

На входе  
На выходе  
В окружение

L <sub>wa</sub> общ. дБ(A)	L <sub>wa</sub> , дБ(A)						
	125 Гц	250 Гц	500 Гц	1 кГц	2 кГц	4 кГц	8 кГц
На входе	71	55	65	68	60	60	54
На выходе	72	58	64	68	60	64	52
В окружение	75	60	71	70	66	64	55

Измерения при параметрах 4111 м³/ч, 118 Па

## VSV/VSVI 450-4 L3

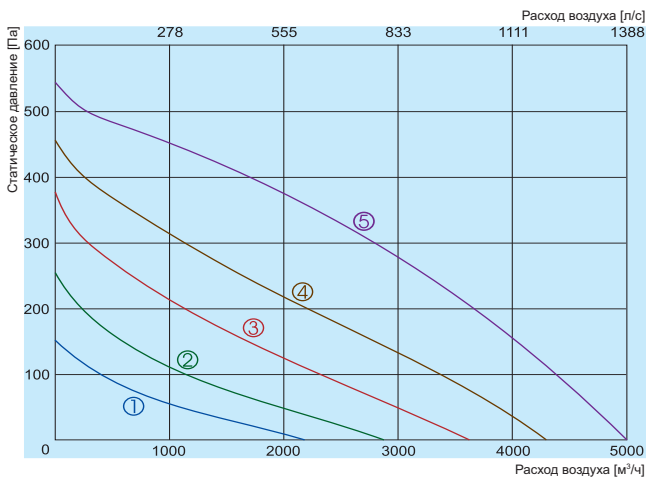

- ① — 130B
- ③ — 220B
- ⑤ — 400B
- ② — 170B
- ④ — 270B

### VSV 450-4 L3

На входе  
На выходе  
В окружение

L <sub>wa</sub> общ. дБ(A)	L <sub>wa</sub> , дБ(A)						
	125 Гц	250 Гц	500 Гц	1 кГц	2 кГц	4 кГц	8 кГц
На входе	73	56	64	71	61	60	54
На выходе	74	57	67	69	59	66	53
В окружение	77	64	71	73	68	64	59

Измерения при параметрах 4299 м³/ч, 120 Па

### VSVI 450-4 L3

На входе  
На выходе  
В окружение

L <sub>wa</sub> общ. дБ(A)	L <sub>wa</sub> , дБ(A)						
	125 Гц	250 Гц	500 Гц	1 кГц	2 кГц	4 кГц	8 кГц
На входе	72	54	63	70	61	58	53
На выходе	73	56	65	69	58	65	51
В окружение	76	63	71	72	66	62	57

Измерения при параметрах 4299 м³/ч, 120 Па

## VSV/VSVI 450-6 L1

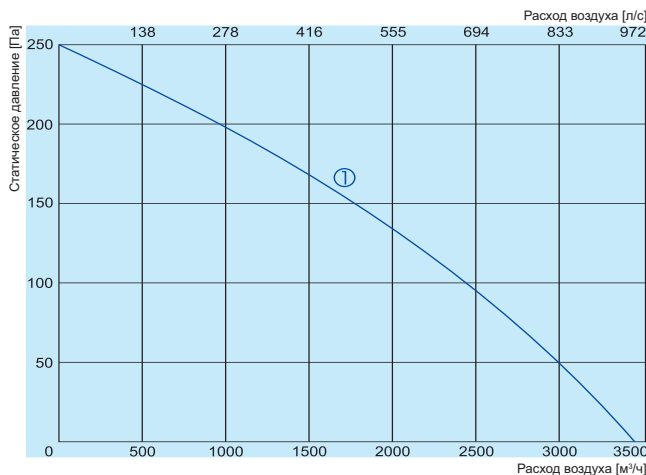

- ① — 230B

### VSV 450-6 L1

На входе  
На выходе  
В окружение

L <sub>wa</sub> общ. дБ(A)	L <sub>wa</sub> , дБ(A)						
	125 Гц	250 Гц	500 Гц	1 кГц	2 кГц	4 кГц	8 кГц
На входе	63	50	57	57	55	54	40
На выходе	64	52	56	58	58	57	40
В окружение	66	54	58	61	62	57	43

Измерения при параметрах 2287 м³/ч, 116 Па

### VSVI 450-6 L1

На входе  
На выходе  
В окружение

L <sub>wa</sub> общ. дБ(A)	L <sub>wa</sub> , дБ(A)						
	125 Гц	250 Гц	500 Гц	1 кГц	2 кГц	4 кГц	8 кГц
На входе	62	49	55	57	54	53	38
На выходе	63	50	55	57	58	55	39
В окружение	65	53	58	60	60	57	41

Измерения при параметрах 2287 м³/ч, 116 Па

Аэродинамические характеристики вентиляторов были определены в соответствии с EN ISO 5801. Уровень звука были определены в соответствии с DIN 4563. ISO 3744 на расстоянии 1 м от вентилятора.

## VSV/VSVI 450-6 L3

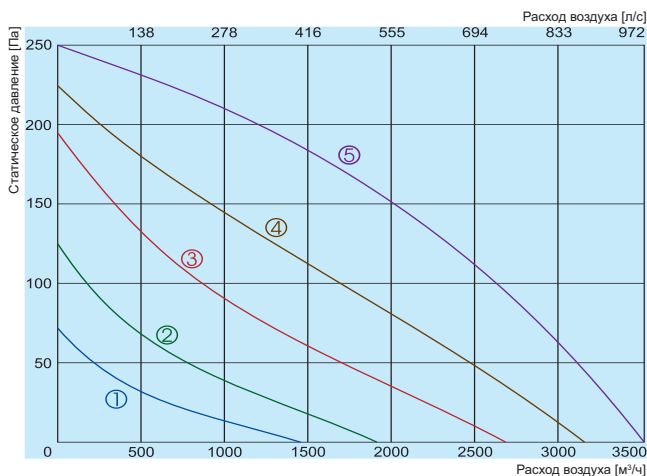

- ① 130B
- ② 170B
- ③ 220B
- ④ 270B
- ⑤ 400B

### VSV 450-6 L3

На входе  
На выходе  
В окружение

L <sub>WA</sub> общ., дБ(A)	L <sub>WA</sub> , дБ(A)						
	125 Гц	250 Гц	500 Гц	1 кГц	2 кГц	4 кГц	8 кГц
На входе	61	50	53	56	54	52	47
На выходе	63	51	57	57	55	56	48
В окружение	65	53	60	59	58	57	42

Измерения при параметрах 2033 м³/ч, 150 Па

### VSVI 450-6 L3

На входе  
На выходе  
В окружение

L <sub>WA</sub> общ., дБ(A)	L <sub>WA</sub> , дБ(A)						
	125 Гц	250 Гц	500 Гц	1 кГц	2 кГц	4 кГц	8 кГц
На входе	60	49	53	55	52	52	46
На выходе	62	49	56	56	55	54	48
В окружение	64	52	58	59	57	56	40

Измерения при параметрах 2033 м³/ч, 150 Па

		450-4 L1	450-4 L3	450-6 L1	450-6 L3
Напряжение/Частота	[В/Гц]	230/50	400/50	230/50	400/50
Потребляемая мощность	[кВт]	0,628	0,652	0,243	0,267
Ток	[А]	2,87	1,32	1,06	0,61
Скорость	[мин <sup>-1</sup> ]	1230	1250	920	880
Конденсатор	[µF]	12	-	12	-
Макс. расход воздуха	[м³/ч]	4880	5050	3440	3530
Мин./Макс. диапазон температур	[°C]	-25/60	-25/55	-25/60	-25/55
Вес	[кг]	50/62,5	48/61	48,5/62,5	47/59,5
Электрическая схема		No. 1	No. 2	No. 1	No. 2
Класс защиты:	мотор	IP-54	IP-54	IP-54	IP-54
	клеенная коробка	IP-55	IP-55	IP-55	IP-55
Соответствует ERP		-	-	-	-

## VSV/VSVI 500-4 L3

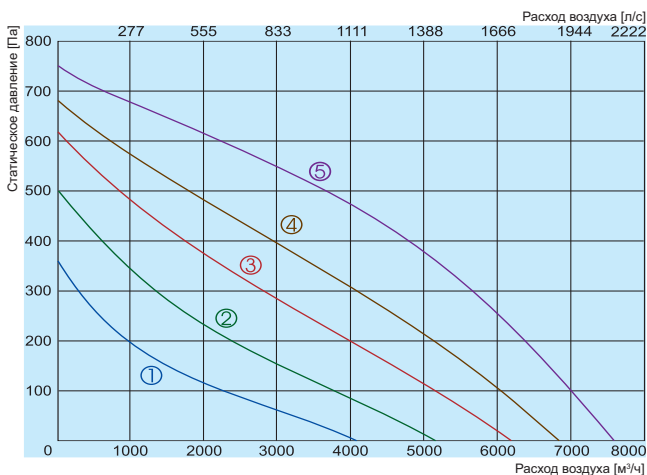

- ① 130B
- ② 170B
- ③ 220B
- ④ 270B
- ⑤ 400B

### VSV 500-4 L3

На входе  
На выходе  
В окружение

L <sub>WA</sub> общ., дБ(A)	L <sub>WA</sub> , дБ(A)						
	125 Гц	250 Гц	500 Гц	1 кГц	2 кГц	4 кГц	8 кГц
На входе	81	66	74	78	72	72	69
На выходе	83	67	77	78	75	73	68
В окружение	85	70	77	81	79	74	72

Измерения при параметрах 6732 м³/ч, 150 Па

### VSVI 500-4 L3

На входе  
На выходе  
В окружение

L <sub>WA</sub> общ., дБ(A)	L <sub>WA</sub> , дБ(A)						
	125 Гц	250 Гц	500 Гц	1 кГц	2 кГц	4 кГц	8 кГц
На входе	80	64	73	77	72	70	65
На выходе	82	66	75	78	74	72	66
В окружение	84	69	77	80	78	74	70

Измерения при параметрах 6732 м³/ч, 150 Па

Аэродинамические характеристики вентиляторов были определены в соответствии с EN ISO 5801. Уровень звука были определены в соответствии с DIN 4563. ISO 3744 на расстоянии 1 м от вентилятора.

## VSV/VSVI 500-6 L3

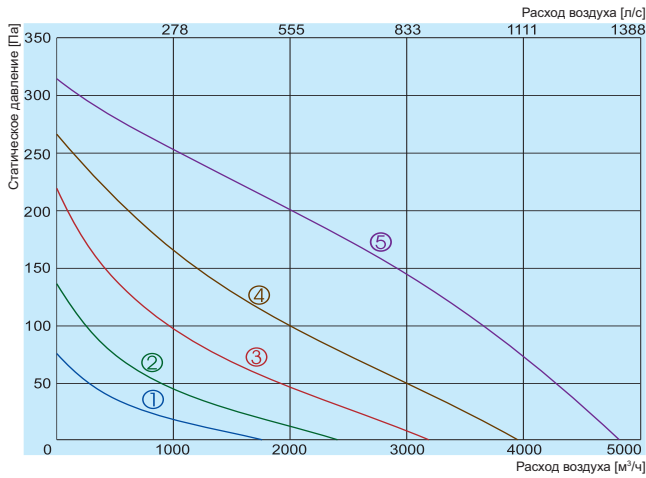

- ① — 130B
- ② — 170B
- ③ — 220B
- ④ — 270B
- ⑤ — 400B

### VSV 500-6 L3

На входе  
На выходе  
В окружение

L <sub>wa</sub> общ., дБ(A)	L <sub>wa</sub> , дБ(A)						
	125 Гц	250 Гц	500 Гц	1 кГц	2 кГц	4 кГц	8 кГц
На входе	62	53	57	54	54	50	46
На выходе	66	51	64	56	57	52	45
В окружение	68	55	64	59	60	58	50

Измерения при параметрах 3152 м³/ч, 137 Па

### VSVI 500-6 L3

На входе  
На выходе  
В окружение

L <sub>wa</sub> общ., дБ(A)	L <sub>wa</sub> , дБ(A)						
	125 Гц	250 Гц	500 Гц	1 кГц	2 кГц	4 кГц	8 кГц
На входе	61	51	56	53	54	50	45
На выходе	65	49	63	55	56	52	44
В окружение	67	53	64	57	58	54	48

Измерения при параметрах 3152 м³/ч, 137 Па

## VSV/VSVI 560-4 L3

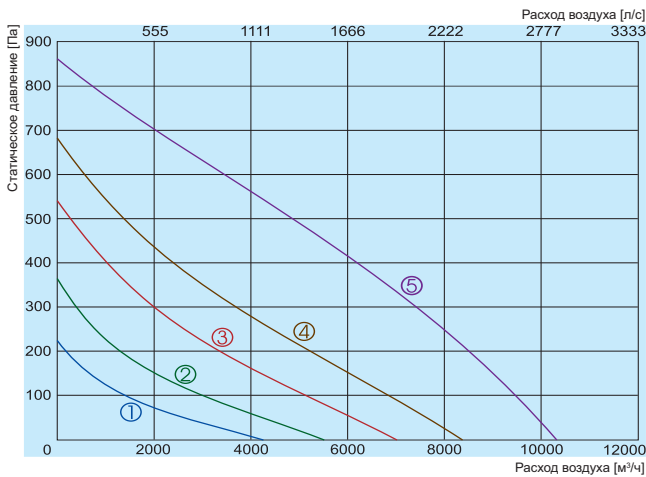

- ① — 130B
- ② — 170B
- ③ — 220B
- ④ — 270B
- ⑤ — 400B

### VSV 560-4 L3

На входе  
На выходе  
В окружение

L <sub>wa</sub> общ., дБ(A)	L <sub>wa</sub> , дБ(A)						
	125 Гц	250 Гц	500 Гц	1 кГц	2 кГц	4 кГц	8 кГц
На входе	77	69	70	72	69	65	62
На выходе	77	69	70	71	68	69	57
В окружение	80	71	73	74	73	70	66

Измерения при параметрах 9047 м³/ч, 152 Па

### VSVI 560-4 L3

На входе  
На выходе  
В окружение

L <sub>wa</sub> общ., дБ(A)	L <sub>wa</sub> , дБ(A)						
	125 Гц	250 Гц	500 Гц	1 кГц	2 кГц	4 кГц	8 кГц
На входе	76	68	70	71	67	65	60
На выходе	76	67	69	70	68	67	56
В окружение	79	70	71	74	72	69	64

Измерения при параметрах 9047 м³/ч, 152 Па

## VSV/VSVI 560-6 L3

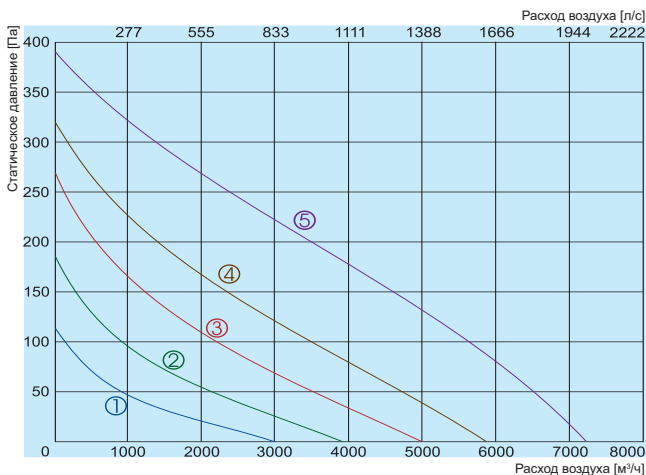

- ① — 130B
- ② — 170B
- ③ — 220B
- ④ — 270B
- ⑤ — 400B

### VSV 560-6 L3

На входе  
На выходе  
В окружение

L <sub>wa</sub> общ., дБ(A)	L <sub>wa</sub> , дБ(A)						
	125 Гц	250 Гц	500 Гц	1 кГц	2 кГц	4 кГц	8 кГц
На входе	63	52	57	53	55	56	50
На выходе	63	53	55	58	56	53	47
В окружение	66	55	58	59	59	57	51

Измерения при параметрах 4773 м³/ч, 169 Па

### VSVI 560-6 L3

На входе  
На выходе  
В окружение

L <sub>wa</sub> общ., дБ(A)	L <sub>wa</sub> , дБ(A)						
	125 Гц	250 Гц	500 Гц	1 кГц	2 кГц	4 кГц	8 кГц
На входе	62	51	55	53	54	54	48
На выходе	63	52	55	57	54	56	45
В окружение	65	54	58	58	57	58	49

Измерения при параметрах 4773 м³/ч, 169 Па

Аэродинамические характеристики вентиляторов были определены в соответствии с EN ISO 5801. Уровень звука были определены в соответствии с DIN 4563. ISO 3744 на расстоянии 1 м от вентилятора.



		500-4 L3	500-6 L3	560-4 L3	560-6 L3
Напряжение/Частота	[В/Гц]	400/50	400/50	400/50	400/50
Потребляемая мощность	[кВт]	1,242	0,388	1,798	0,628
Ток	[А]	2,31	0,79	3,47	1,09
Скорость	[мин <sup>-1</sup> ]	1330	840	1180	800
Макс. расход воздуха	[м <sup>3</sup> /ч]	7584	4810	10330	7215
Мин./Макс. диапазон температур	[°C]	-25/55	-25/60	-25/50	-25/40
Вес	[кг]	55,5/65	49/59	90,5/109	80/98
Электрическая схема		No. 2	No. 2	No. 2	No. 2
Класс защиты:	мотор	IP-54	IP-54	IP-54	IP-54
	клеенная коробка	IP-55	IP-55	IP-55	IP-55
Соответствует ERP		-	-	-	-

## VSV/VSVI 630-4 L3

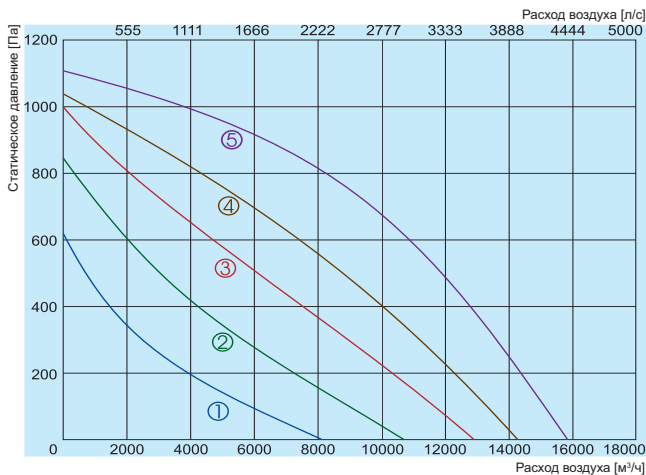

- ① 130B
- ② 170B
- ③ 220B
- ④ 270B
- ⑤ 400B

### VSV 630-4 L3

L <sub>WA</sub> общ., дБ(A)	L <sub>WA</sub> , дБ(A)						
	125 Гц	250 Гц	500 Гц	1 кГц	2 кГц	4 кГц	8 кГц
На входе	85	72	77	82	77	77	69
На выходе	87	73	79	83	80	77	73
В окружение	90	76	82	86	82	79	75

Измерения при параметрах 14077 м<sup>3</sup>/ч, 242 Па

### VSVI 630-4 L3

L <sub>WA</sub> общ., дБ(A)	L <sub>WA</sub> , дБ(A)						
	125 Гц	250 Гц	500 Гц	1 кГц	2 кГц	4 кГц	8 кГц
На входе	84	70	76	81	77	75	68
На выходе	85	71	77	82	78	76	69
В окружение	88	74	80	85	79	78	71

Измерения при параметрах 14077 м<sup>3</sup>/ч, 242 Па

## VSV/VSVI 630-6 L3

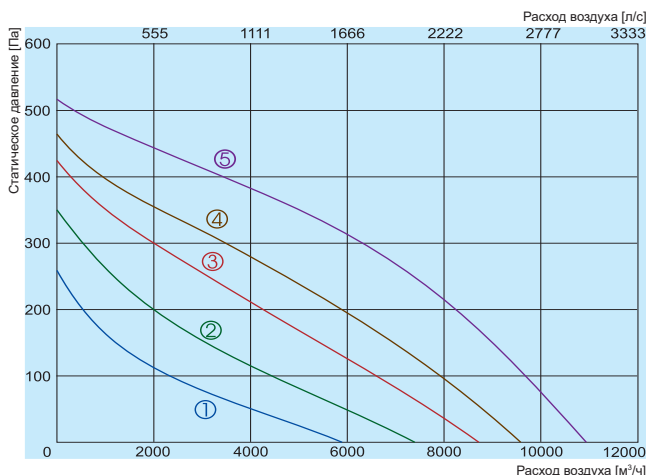

- ① 130B
- ② 170B
- ③ 220B
- ④ 270B
- ⑤ 400B

### VSV 630-6 L3

L <sub>WA</sub> общ., дБ(A)	L <sub>WA</sub> , дБ(A)						
	125 Гц	250 Гц	500 Гц	1 кГц	2 кГц	4 кГц	8 кГц
На входе	73	58	69	68	59	62	58
На выходе	73	59	71	63	62	61	58
В окружение	75	61	71	70	64	63	62

Измерения при параметрах 8003 м<sup>3</sup>/ч, 201 Па

### VSVI 630-6 L3

L <sub>WA</sub> общ., дБ(A)	L <sub>WA</sub> , дБ(A)						
	125 Гц	250 Гц	500 Гц	1 кГц	2 кГц	4 кГц	8 кГц
На входе	72	56	68	67	59	60	57
На выходе	72	58	69	63	60	61	56
В окружение	74	60	71	69	62	63	60

Измерения при параметрах 8003 м<sup>3</sup>/ч, 201 Па

Аэродинамические характеристики вентиляторов были определены в соответствии с EN ISO 5801. Уровень звука были определены в соответствии с DIN 4563. ISO 3744 на расстоянии 1 м от вентилятора.

## VSV/VSVI 630-8 L3

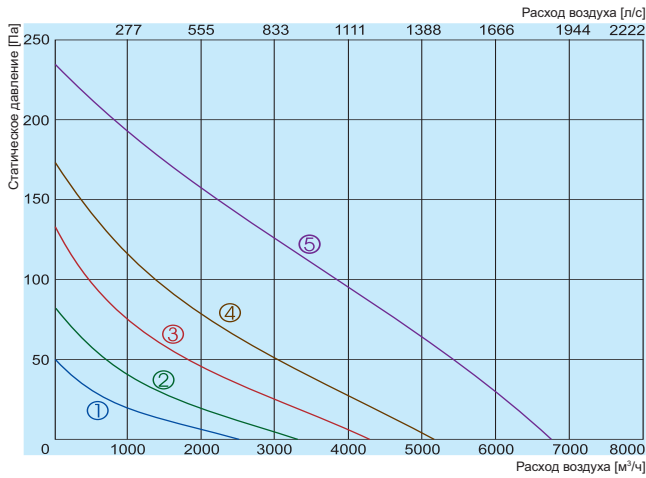

- ① — 130B
- ③ — 220B
- ⑤ — 400B
- ② — 170B
- ④ — 270B

### VSV 630-8 L3

На входе  
На выходе  
В окружение

L <sub>wa</sub> общ., дБ(A)	L <sub>wa</sub> , дБ(A)							
	125 Гц	250 Гц	500 Гц	1 кГц	2 кГц	4 кГц	8 кГц	
На входе	63	44	59	45	49	50	59	37
На выходе	64	48	63	50	49	52	56	37
В окружение	66	49	63	52	53	55	59	40

Измерения при параметрах 5221 м³/ч, 59 Па

### VSVI 630-8 L3

На входе  
На выходе  
В окружение

L <sub>wa</sub> общ., дБ(A)	L <sub>wa</sub> , дБ(A)							
	125 Гц	250 Гц	500 Гц	1 кГц	2 кГц	4 кГц	8 кГц	
На входе	61	43	57	45	48	49	57	35
На выходе	63	46	62	50	48	51	54	35
В окружение	65	48	63	51	51	53	58	38

Измерения при параметрах 5221 м³/ч, 59 Па

## VSV/VSVI 710-6 L3

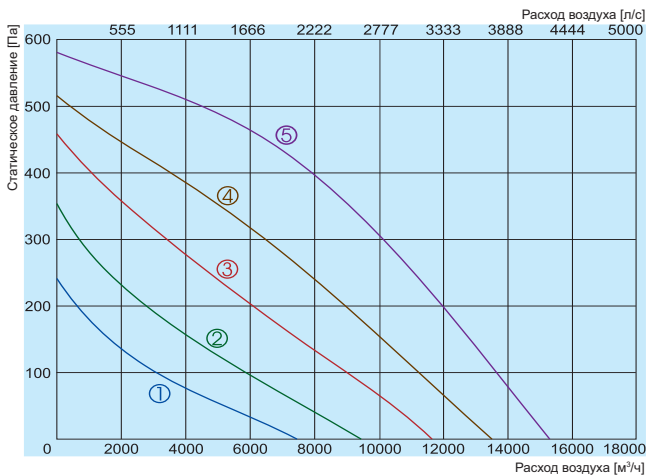

- ① — 130B
- ③ — 220B
- ⑤ — 400B
- ② — 170B
- ④ — 270B

### VSV 710-6 L3

На входе  
На выходе  
В окружение

L <sub>wa</sub> общ., дБ(A)	L <sub>wa</sub> , дБ(A)							
	125 Гц	250 Гц	500 Гц	1 кГц	2 кГц	4 кГц	8 кГц	
На входе	84	70	76	80	75	75	70	69
На выходе	84	70	74	81	77	74	72	71
В окружение	87	73	76	83	79	78	76	72

Измерения при параметрах 12590 м³/ч, 160 Па

### VSVI 710-6 L3

На входе  
На выходе  
В окружение

L <sub>wa</sub> общ., дБ(A)	L <sub>wa</sub> , дБ(A)							
	125 Гц	250 Гц	500 Гц	1 кГц	2 кГц	4 кГц	8 кГц	
На входе	83	68	74	79	75	73	70	68
На выходе	83	69	74	80	75	74	71	69
В окружение	85	71	75	82	77	76	76	71

Измерения при параметрах 12590 м³/ч, 160 Па

## VSV/VSVI 710-8 L3

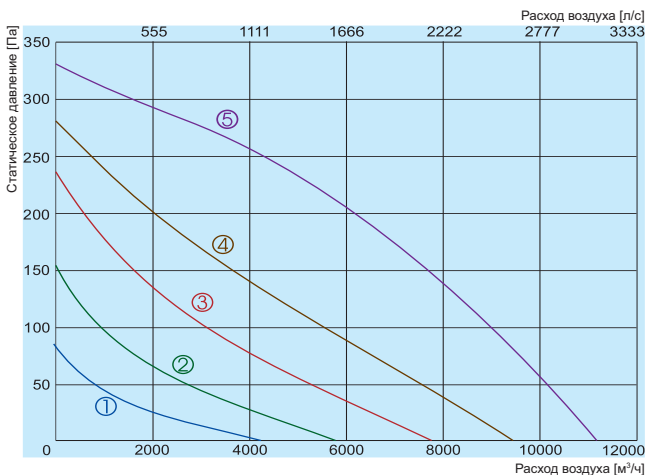

- ① — 130B
- ③ — 220B
- ⑤ — 400B
- ② — 170B
- ④ — 270B

### VSV 710-8 L3

На входе  
На выходе  
В окружение

L <sub>wa</sub> общ., дБ(A)	L <sub>wa</sub> , дБ(A)							
	125 Гц	250 Гц	500 Гц	1 кГц	2 кГц	4 кГц	8 кГц	
На входе	75	59	73	62	67	60	62	62
На выходе	75	60	73	65	67	62	63	59
В окружение	78	63	76	67	69	66	64	63

Измерения при параметрах 8948 м³/ч, 100 Па

### VSVI 710-8 L3

На входе  
На выходе  
В окружение

L <sub>wa</sub> общ., дБ(A)	L <sub>wa</sub> , дБ(A)							
	125 Гц	250 Гц	500 Гц	1 кГц	2 кГц	4 кГц	8 кГц	
На входе	75	58	73	61	65	60	61	60
На выходе	74	59	71	65	66	61	61	57
В окружение	77	61	75	66	69	64	64	62

Измерения при параметрах 8948 м³/ч, 100 Па

Аэродинамические характеристики вентиляторов были определены в соответствии с EN ISO 5801. Уровень звука были определены в соответствии с DIN 4563. ISO 3744 на расстоянии 1 м от вентилятора.

		630-4 L3	630-6 L3	630-8 L3	710-6 L3	710-8 L3
Напряжение/Частота	[В/Гц]	400/50	400/50	400/50	400/50	400/50
Потребляемая мощность	[кВт]	4,137	1,240	0,393	2,00	0,99
Ток	[А]	7,18	2,73	0,9	3,9	1,93
Скорость	[мин <sup>-1</sup> ]	1360	880	520	890	650
Макс. расход воздуха	[м <sup>3</sup> /ч]	15900	10890	6750	15300	11215
Мин./Макс. диапазон температур	[°C]	-25/50	-25/60	-25/60	-25/40	-25/40
Вес	[кг]	124/140	109/123,5	101/117,5	156/207	147,5/198,5
Электрическая схема		No. 2	No. 2	No. 2	No. 2	No. 2
Класс защиты:	мотор	IP-54	IP-54	IP-54	IP-54	IP-54
	клеменная коробка	IP-55	IP-55	IP-55	IP-55	IP-55
Соответствует ERP		-	2018	-	-	-

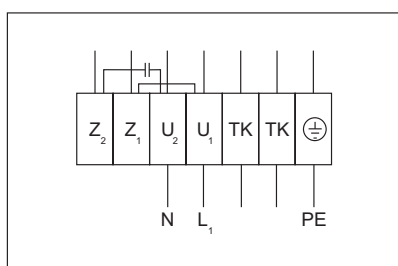

### Электрическая схема No. 1 (1~230В)

**U<sub>1</sub>** - коричневый  
**U<sub>2</sub>** - синий  
**Z<sub>1</sub>** - черный  
**Z<sub>2</sub>** - оранжевый  
**TK** - белый  
**PE** - желтый-зеленый

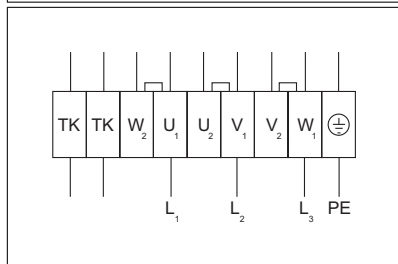

### Электрическая схема No. 2 (Δ – 3~230В)

**U<sub>1</sub>** - коричневый  
**V<sub>1</sub>** - синий  
**W<sub>1</sub>** - черный  
**U<sub>2</sub>** - красный  
**V<sub>2</sub>** - серый  
**W<sub>2</sub>** - оранжевый  
**TK** - белый  
**PE** - желтый-зеленый

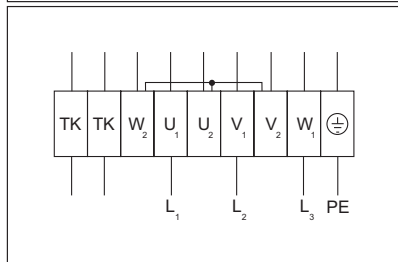

### Электрическая схема No. 2 (Y – 3~400В)

**U<sub>1</sub>** - коричневый  
**V<sub>1</sub>** - синий  
**W<sub>1</sub>** - черный  
**U<sub>2</sub>** - красный  
**V<sub>2</sub>** - серый  
**W<sub>2</sub>** - оранжевый  
**TK** - белый  
**PE** - желтый-зеленый

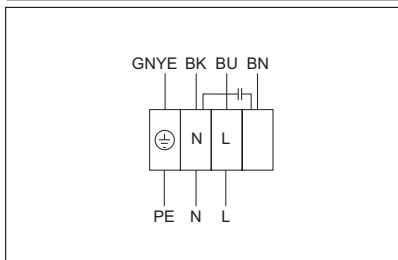

### Электрическая схема No. 3 (1~230В)

**GNYE** - зеленый-желтый  
**BK** - черный  
**BU** - синий  
**BN** - коричневый  
**PE** - желтый-зеленый

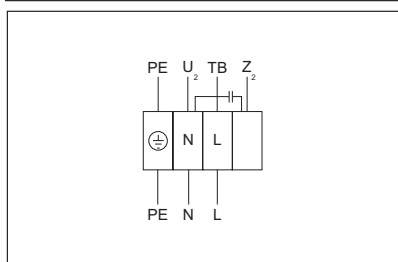

### Электрическая схема No. 4 (1~230В)

**U<sub>2</sub>** - синий или серый  
**Z<sub>2</sub>** - черный  
**TB** - коричневый  
**PE** - желтый-зеленый

