

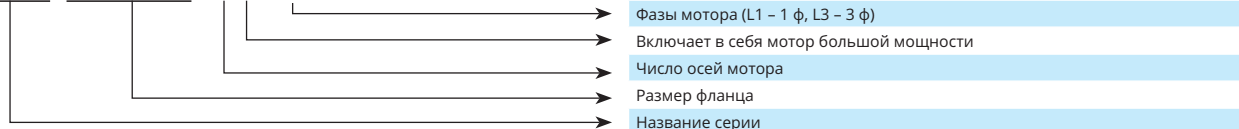

Особенности	<ul style="list-style-type: none"> › 300x150 мм до 1000x500 мм фланцы; › Расход воздуха до 9490 м³/ч; › Может монтироваться на полах, стенах и потолках; › Рабочее колесо из оцинкованной стали или пластмассы с загнутыми назад лопатками; › Экономически-эффективный.
Электрическая мощность	230В/50Гц/1ф or 400В/50Гц/3ф.
Рабочий диапазон температур	От -25/-30°C в 40/70°C, зависимости от размера.
Размеры	300x150, 400x200, 500x250, 500x300, 600x300, 600x350, 700x400, 800x500 и 1000x500.
Конструкция	<ul style="list-style-type: none"> › Корпус: оцинкованная листовая сталь; › Вентилятор: центробежное рабочее колесо с внешним ротором двигателя; › Термоконтакты с автоматическим перезапуском; › Класс защиты мотора: IP44/IP54 в зависимости от установки; › Класс защиты клеммной коробки: IP55.
Установка	<ul style="list-style-type: none"> › Прибор может быть использован только в закрытом помещении. › Не подходит для переноса загрязненного воздуха или летучих и взрывоопасных газов.
Контроль скорости вентилятора (опции)	<ul style="list-style-type: none"> › Тиристорный регулятор скорости. › Трансформаторный регулятор скорости.

VKSB 500x300 2 S L1



Аксессуары

Трансформаторный регулятор скорости	Тиристорный регулятор скорости	Трансформаторный регулятор скорости	Глушитель	Кассетный фильтр	Электрический нагреватель
TGRV ст. 127	TGRT ст. 127	ETY/MTY ст. 128	SKS ст. 173	FDS ст. 166	EKS ст. 142

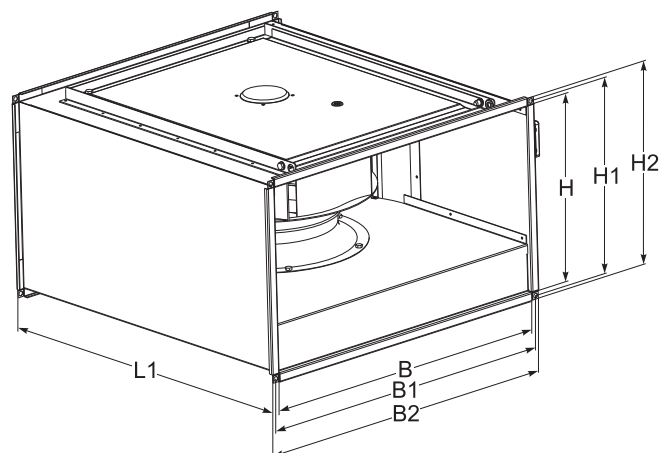

Тип	Размеры [мм]						
	B	B1	B2	H	H1	H2	L1
VKSB 300x150	300	320	340	150	170	190	400
VKSB 500x300	500	520	540	300	320	340	560
VKSB 600x300	600	620	640	300	320	340	640
VKSB 600x350	600	620	640	350	370	390	700
VKSB 700x400	700	720	740	400	420	440	780
VKSB 800x500	800	820	840	500	520	540	880
VKSB 1000x500	1000	1020	1040	500	520	540	980

Тип	Аксессуары							
	TGRV	TGRT	ETY/MTY	LJ/E	LJ/PG	SKS	FDS	EKS
VKSB 300x150-2 L1	1,5	-	1,5	30x15	30x15	30-15	30-15	300x150
VKSB 500x300-2 L1	1,5	-	1,5	50x30	50x30	50-30	50-30	500x300
VKSB 500x300-2S L1	3	-	2,5	50x30	50x30	50-30	50-30	500x300
VKSB 500x300-4 L3	-	1	-	50x30	50x30	50-30	50-30	500x300
VKSB 600x300-4 L1	2	-	2,5	60x30	60x30	60-30	60-30	600x300
VKSB 600x300-4 L3	-	1	-	60x30	60x30	60-30	60-30	600x300
VKSB 600x350-4 L1	3	-	2,5	60x35	60x35	60-35	60-35	600x350
VKSB 600x350-4 L3	-	1	-	60x35	60x35	60-35	60-35	600x350
VKSB 700x400-4-L1	5	-	4	70x40	70x40	70-40	70-40	700x400
VKSB 700x400-4-L3	-	2	-	70x40	70x40	70-40	70-40	700x400
VKSB 800x500-4 L1	5	-	4	80x50	80x50	80-50	80-50	800x500
VKSB 800x500-4 L3	-	4	-	80x50	80x50	80-50	80-50	800x500
VKSB 1000x500-4 L3	-	5	-	100x50	100x50	100-50	100-50	1000x500

Гибкое соединение

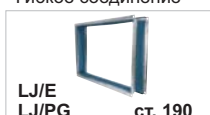

VKSB 300x150-2 L1

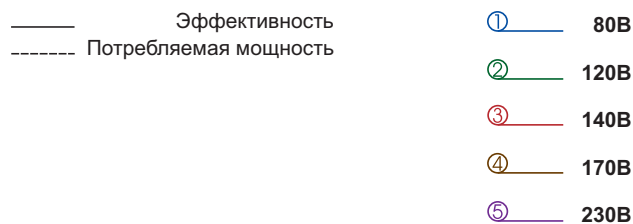
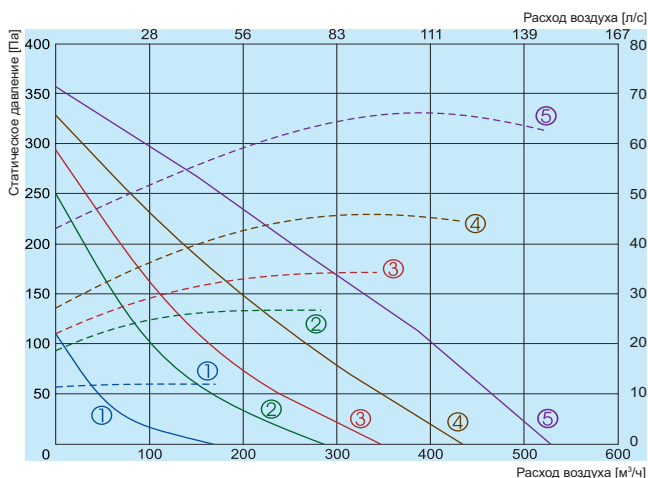

300x150-2 L1

L _{wa} общ., дБ(A)	L _{wa} , дБ(A)						
	125 Гц	250 Гц	500 Гц	1 кГц	2 кГц	4 кГц	8 кГц
На входе	70	41	52	68	62	60	52
На выходе	73	38	55	68	65	66	55
В окружение	57	25	41	54	50	50	41

Измерения при параметрах 328 м³/ч, 152 Па

VKSB 500x300-2 L1

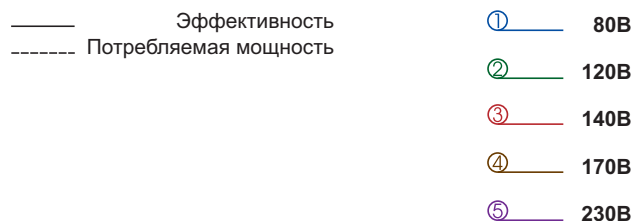
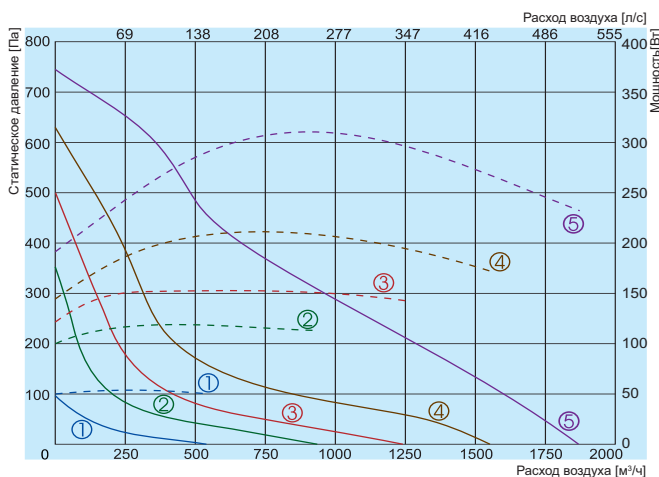

500x300-2 L1

L _{wa} общ., дБ(A)	L _{wa} , дБ(A)						
	125 Гц	250 Гц	500 Гц	1 кГц	2 кГц	4 кГц	8 кГц
На входе	74	61	56	69	66	67	65
На выходе	79	61	63	74	72	75	65
В окружение	60	47	43	57	53	51	41

Измерения при параметрах 889 м³/ч, 300 Па

VKSB 500x300-2S L1

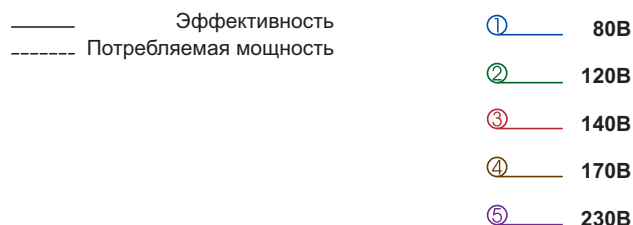
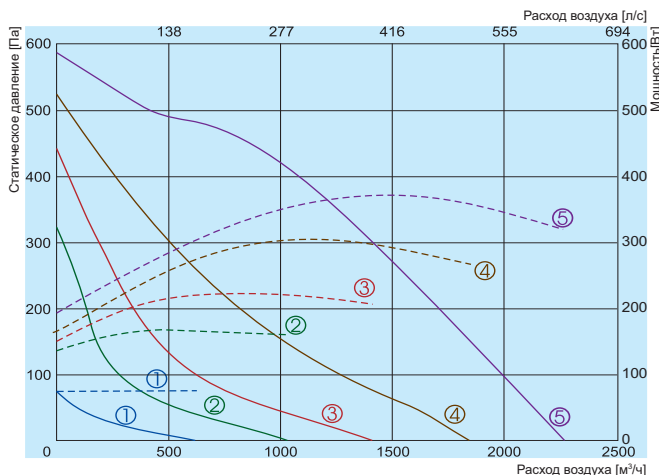

500x300-2S L1

L _{wa} общ., дБ(A)	L _{wa} , дБ(A)						
	125 Гц	250 Гц	500 Гц	1 кГц	2 кГц	4 кГц	8 кГц
На входе	74	61	56	69	66	67	59
На выходе	80	61	63	74	72	75	67
В окружение	60	47	43	57	53	51	40

Измерения при параметрах 1009 м³/ч, 413 Па

Аэродинамические характеристики вентиляторов были определены в соответствии с EN ISO 5801. Уровень звука были определены в соответствии с DIN 4563, ISO 3744 на расстоянии 1 м от вентилятора.

VKSB 500x300-4 L3

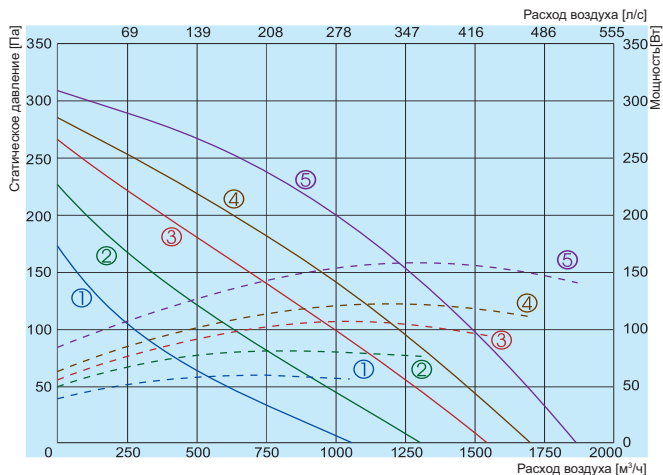

- Эффективность —————
 Потребляемая мощность - - - - -
- ① 130В
 - ② 170В
 - ③ 220В
 - ④ 270В
 - ⑤ 400В

500x300-4 L3

L _{wa} общ, дБ(A)	L _{wa} , дБ(A)							
	125 Гц	250 Гц	500 Гц	1 кГц	2 кГц	4 кГц	8 кГц	
На входе	76	62	65	70	69	70	66	60
На выходе	80	65	68	72	75	73	70	69
В окружение	63	49	51	55	59	55	52	50

Измерения при параметрах 1476 м³/ч, 104 Па

VKSB 600x300-4 L1

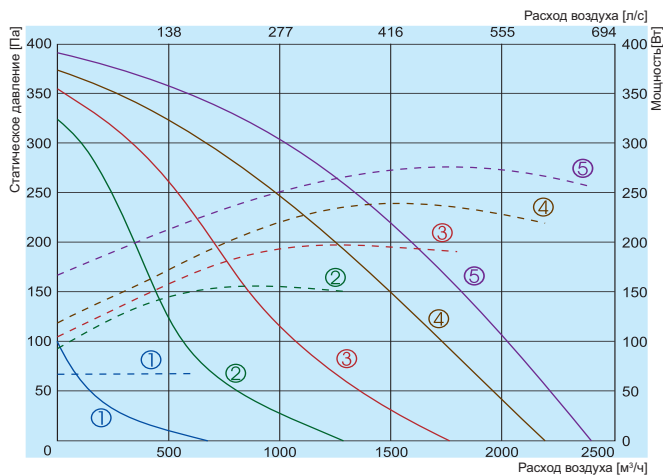

- Эффективность —————
 Потребляемая мощность - - - - -
- ① 80В
 - ② 120В
 - ③ 140В
 - ④ 170В
 - ⑤ 230В

600x300-4 L1

L _{wa} общ, дБ(A)	L _{wa} , дБ(A)							
	125 Гц	250 Гц	500 Гц	1 кГц	2 кГц	4 кГц	8 кГц	
На входе	78	64	72	69	70	72	70	65
На выходе	81	67	74	73	75	74	72	68
В окружение	63	46	52	59	58	56	51	48

Измерения при параметрах 2013 м³/ч, 100 Па

		300x150-2 L1	500x300-2 L1	500x300-2S L1	500x300-4 L3	600x300-4 L1
Напряжение/Частота	[В/Гц]	230/50	230/50	230/50	400/50	230/50
Потребляемая мощность	[кВт]	0,067	0,313	0,388	0,16	0,28
Ток	[А]	0,29	1,36	1,74	0,37	1,34
Скорость	[мин⁻¹]	2467	2225	2750	1370	1390
Конденсатор	[μF]	2	8	10	-	6
Макс. расход воздуха	[м³/ч]	527	1872	2264	1864	2390
Мин./Макс. диапазон температур	[°C]	-30/50	-30/40	-25/60	-20/50	-20/65
Вес	[кг]	7,0	17,0	17,0	18,0	19,0
Электрическая схема		No. 4	No. 4	No.1	No. 3	No. 2
Класс защиты:	мотор	IP-44	IP-44	IP-44	IP-54	IP-54
	клеменная коробка	IP-55	IP-55	IP-55	IP-55	IP-55
Соответствует ERP		2016	-	-	2018	-

Аэродинамические характеристики вентиляторов были определены в соответствии с EN ISO 5801. Уровень звука были определены в соответствии с DIN 4563. ISO 3744 на расстоянии 1 м от вентилятора.

Компания оставляет за собой право вносить изменения в технические данные без предварительного уведомления.

VKSB 600x300-4 L3

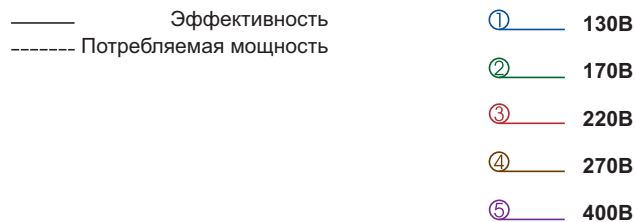
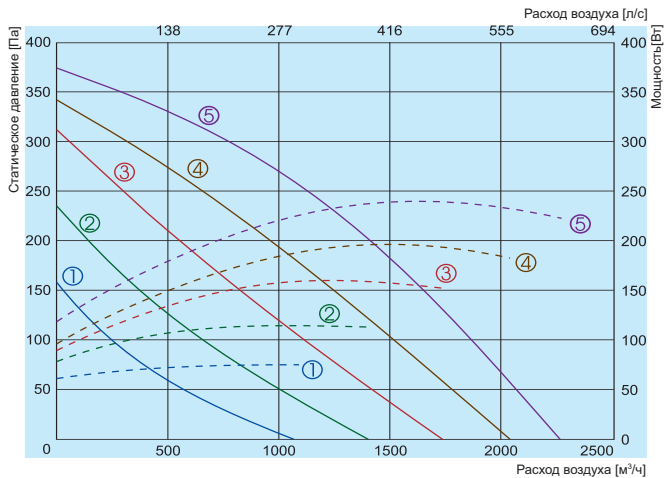

600x300-4 L3

L _{wa} общ, дБ(A)	L _{wa} , дБ(A)							
	125 Гц	250 Гц	500 Гц	1 кГц	2 кГц	4 кГц	8 кГц	
На входе	77	62	70	68	69	71	70	64
На выходе	80	68	72	73	73	74	68	67
В окружение	62	43	48	59	57	52	50	45

Измерения при параметрах 1865 м³/ч, 101 Па

VKSB 600x350-4 L1

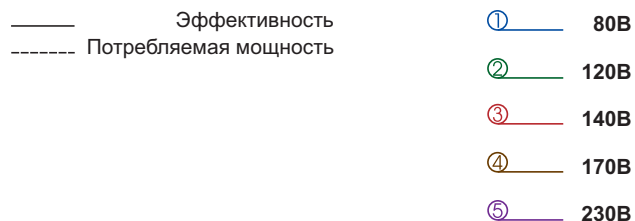
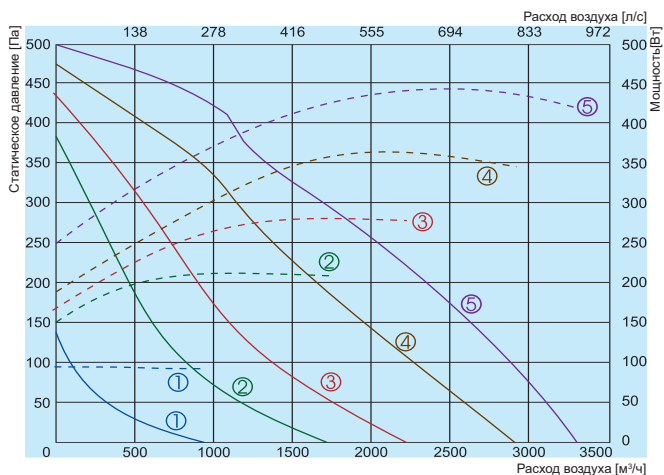

600x350-4 L1

L _{wa} общ, дБ(A)	L _{wa} , дБ(A)							
	125 Гц	250 Гц	500 Гц	1 кГц	2 кГц	4 кГц	8 кГц	
На входе	77	57	64	68	73	72	68	65
На выходе	82	61	64	74	78	75	73	70
В окружение	65	46	52	57	61	59	56	53

Измерения при параметрах 2748 м³/ч, 124 Па

VKSB 600x350-4 L3

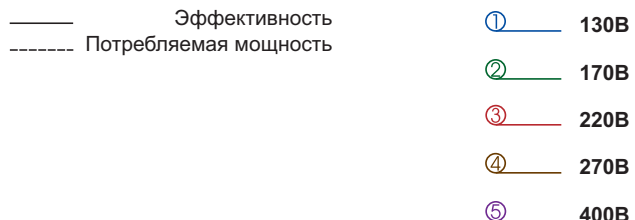
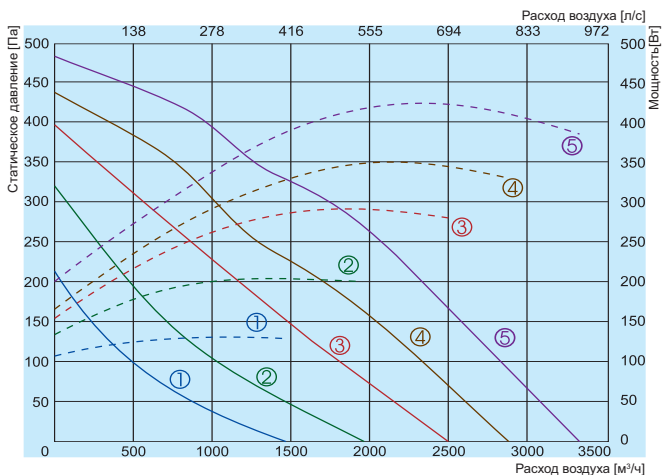

600x350-4 L3

L _{wa} общ, дБ(A)	L _{wa} , дБ(A)							
	125 Гц	250 Гц	500 Гц	1 кГц	2 кГц	4 кГц	8 кГц	
На входе	77	57	64	68	73	72	68	65
На выходе	82	61	64	74	78	75	73	70
В окружение	65	46	52	57	61	59	56	53

Измерения при параметрах 2747 м³/ч, 118 Па

VKSB 700x400-4 L1

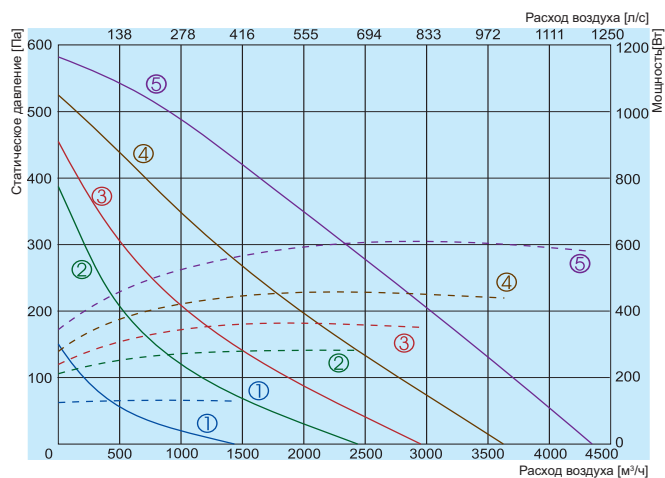

- Эффективность ———
Потребляемая мощность - - - - -
- ① 80B
 - ② 120B
 - ③ 140B
 - ④ 170B
 - ⑤ 230B

700x400-4 L1

L _{wa} общ., дБ(A)	L _{wa} , дБ(A)						
	125 Гц	250 Гц	500 Гц	1 кГц	2 кГц	4 кГц	8 кГц
На входе	81	60	59	70	79	74	70
На выходе	84	61	68	74	80	77	69
В окружение	68	48	52	58	66	61	58

Измерения при параметрах 3550 м³/ч, 119 Па

VKSB 700x400-4 L3

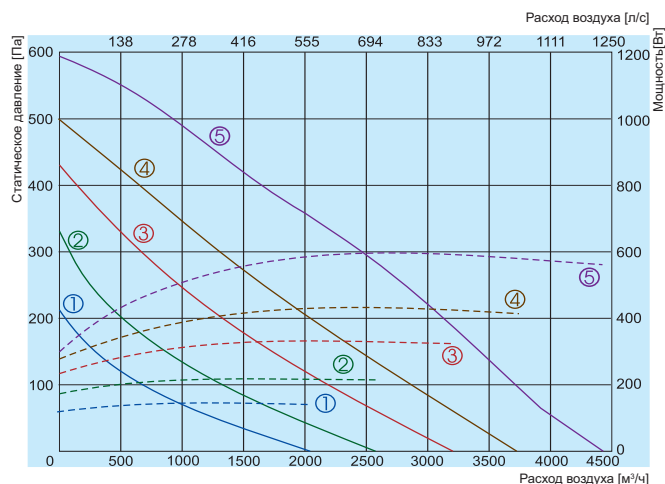

- Эффективность ———
Потребляемая мощность - - - - -
- ① 130B
 - ② 170B
 - ③ 220B
 - ④ 270B
 - ⑤ 400B

700x400-4 L3

L _{wa} общ., дБ(A)	L _{wa} , дБ(A)						
	125 Гц	250 Гц	500 Гц	1 кГц	2 кГц	4 кГц	8 кГц
На входе	80	58	60	71	77	75	71
На выходе	84	60	66	76	78	78	68
В окружение	69	52	51	59	67	60	55

Измерения при параметрах 3608 м³/ч, 114 Па

		600x300-4 L3	600x350-4 L1	600x350-4 L3	700x400-4 L1	700x400-4 L3
Напряжение/Частота	[В/Гц]	400/50	230/50	400/50	230/50	400/50
Потребляемая мощность	[кВт]	0,24	0,45	0,43	0,62	0,60
Ток	[А]	0,47	2,14	0,83	2,85	1,28
Скорость	[мин⁻¹]	1340	1280	1320	1240	1250
Конденсатор	[µF]	-	10	-	12	-
Макс. расход воздуха	[м³/ч]	2262	3296	3315	4371	4426
Мин./Макс. диапазон температур	[°C]	-20/60	-20/60	-20/55	-20/60	-20/40
Вес	[кг]	21,0	24,0	27,0	48,0	64,0
Электрическая схема		No. 3	No. 2	No. 3	No. 2	No. 3
Класс защиты:	мотор	IP-54	IP-54	IP-54	IP-54	IP-54
	клеменная коробка	IP-55	IP-55	IP-55	IP-55	IP-55
Соответствует ERP		2018	-	2016	-	-

Аэродинамические характеристики вентиляторов были определены в соответствии с EN ISO 5801. Уровень звука были определены в соответствии с DIN 4563. ISO 3744 на расстоянии 1 м от вентилятора.

VKSB 800x500-4 L1

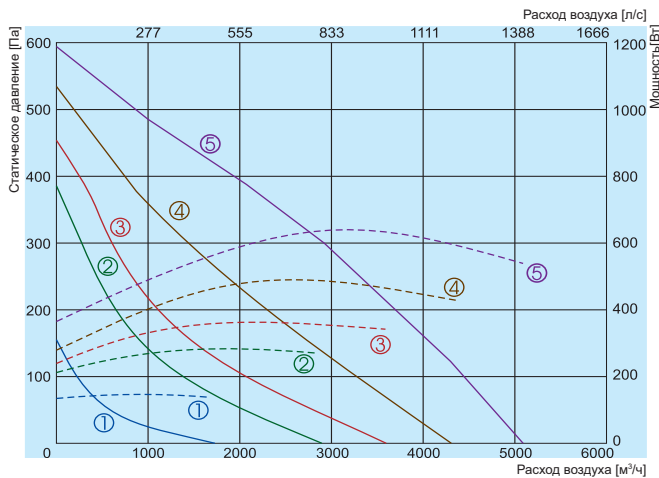

- Эффективность — Потребляемая мощность
- ① 80B
 - ② 120B
 - ③ 140B
 - ④ 170B
 - ⑤ 230B

800x500-4 L1

L _{wa} общ., дБ(А)	L _{wa} , дБ(А)						
	125 Гц	250 Гц	500 Гц	1 кГц	2 кГц	4 кГц	8 кГц
На входе	81	63	65	70	78	75	68
На выходе	86	67	67	77	84	77	73
В окружение	68	51	52	56	65	60	55

Измерения при параметрах 4204 м³/ч, 134 Па

VKSB 800x500-4 L3

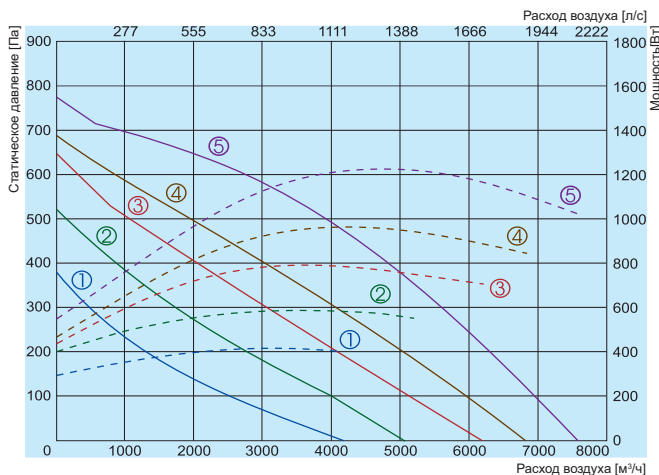

- Эффективность — Потребляемая мощность
- ① 130B
 - ② 170B
 - ③ 220B
 - ④ 270B
 - ⑤ 400B

800x500-4 L3

L _{wa} общ., дБ(А)	L _{wa} , дБ(А)						
	125 Гц	250 Гц	500 Гц	1 кГц	2 кГц	4 кГц	8 кГц
На входе	88	79	68	78	86	78	75
На выходе	92	78	77	86	87	85	80
В окружение	74	64	59	66	70	65	61

Измерения при параметрах 7027 м³/ч, 100 Па

VKSB 1000x500-4 L3

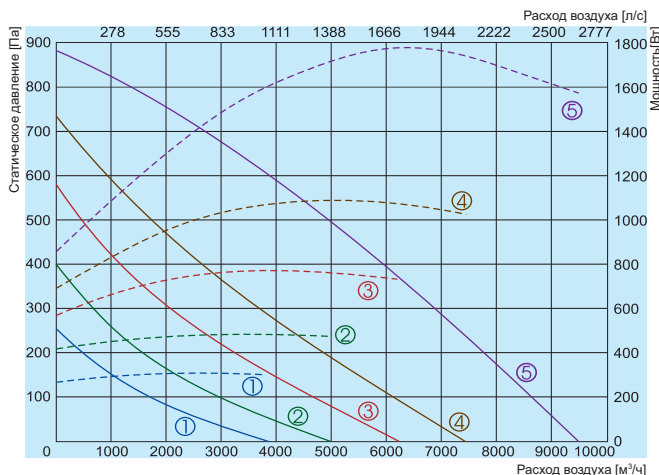

- Эффективность — Потребляемая мощность
- ① 130B
 - ② 170B
 - ③ 220B
 - ④ 270B
 - ⑤ 400B

1000x500-4 L3

L _{wa} общ., дБ(А)	L _{wa} , дБ(А)						
	125 Гц	250 Гц	500 Гц	1 кГц	2 кГц	4 кГц	8 кГц
На входе	93	86	72	84	90	80	75
На выходе	96	80	82	91	89	90	83
В окружение	78	68	63	72	74	68	63

Измерения при параметрах 8622 м³/ч, 102 Па

Аэродинамические характеристики вентиляторов были определены в соответствии с EN ISO 5801. Уровень звука были определены в соответствии с DIN 4563. ISO 3744 на расстоянии 1 м от вентилятора.

		800x500-4 L1	800x500-4 L3	1000x500-4 L3
Напряжение/Частота	[В/Гц]	230/50	400/50	400/50
Потребляемая мощность	[кВт]	0,66	1,2	1,79
Ток	[А]	3,0	2,31	3,43
Скорость	[мин ⁻¹]	1240	1330	1180
Конденсатор	[μF]	12	-	-
Макс. расход воздуха	[м ³ /ч]	5084	7643	9494
Диапазон рабочих температур	[°C]	-20/60	-20/55	-20/40
Вес	[кг]	56,0	69,0	89,0
Электрическая схема		No. 2	No. 3	No. 3
Класс защиты:	мотор	IP-54	IP-54	IP-54
	клеменная коробка	IP-55	IP-55	IP-55
Соответствует ERP		-	-	-

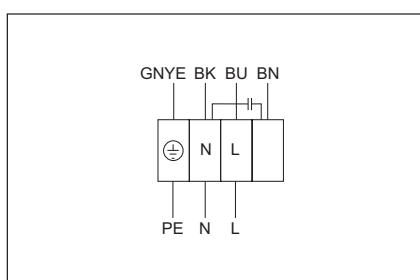

Электрическая схема No. 1 (1~230В)

GNYE - зеленый-желтый
 BK - черный
 BU - синий
 BN - коричневый

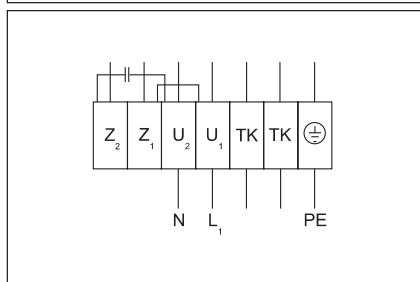

Электрическая схема No. 2 (1~230В)

U₁ - коричневый
 U₂ - синий
 Z₁ - черный
 Z₂ - оранжевый
 TK - белый
 PE - зеленый-желтый

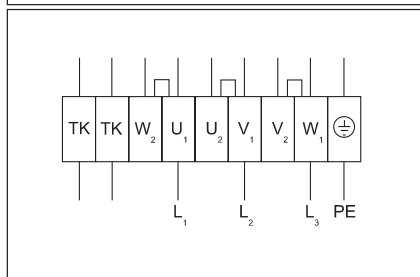

Электрическая схема No. 3 (Δ - 3~230В)

U₁ - коричневый
 U₂ - красный
 V₁ - синий
 V₂ - серый
 W₁ - черный
 W₂ - оранжевый
 TK - белый
 PE - зеленый-желтый

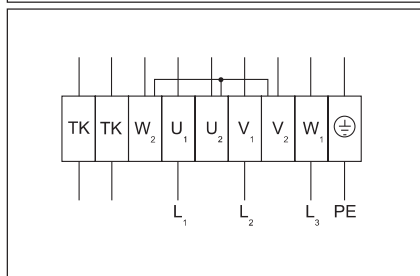

Электрическая схема No. 3 (Y - 3~400В)

U₁ - коричневый
 U₂ - красный
 V₁ - синий
 V₂ - серый
 W₁ - черный
 W₂ - оранжевый
 TK - белый
 PE - зеленый-желтый

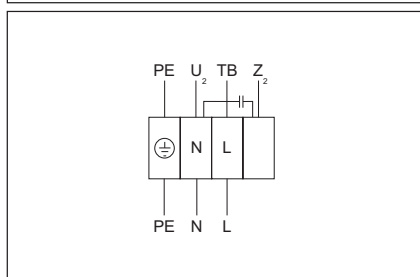

Электрическая схема No. 4 (1~230В)

U₂ - синий или серый
 Z₂ - черный
 TB - коричневый
 PE - зеленый-желтый