

VKS/VKSA



VKS

VKSA



ВЕНТИЛЯТОРЫ КРУГЛЫХ КАНАЛОВ

Особенности	<ul style="list-style-type: none"> › 400x200 мм до 1000x500 мм фланцы; › Расход воздуха до 7200 м³/ч; › Может монтироваться на полах, стенах и потолках; › Рабочее колесо из оцинкованной стали с загнутыми вперед лопатками; › Экономически-эффективный; › Высокая энергоэффективность (только VKSA).
Электрическая мощность	230В/50Гц/1ф or 400В/50Гц/3ф.
Рабочий диапазон температур	От -25°C в 40/70°C, зависимости от размера.
Размеры	400x200, 500x250, 500x300, 600x300, 600x350, 700x400, 800x500 и 1000x500.
Конструкция	<ul style="list-style-type: none"> › Корпус: оцинкованная листовая сталь; › Звуко- и теплоизоляция корпуса – 50 мм (только VKSA); › Вентилятор: центробежное рабочее колесо с внешним ротором двигателя; › Термоконттакты с автоматическим перезапуском; › Класс защиты мотора: IP54; › Класс защиты клеммной коробки: IP55.
Установка	Прибор может быть использован только в закрытом помещении. Не подходит для переноса загрязненного воздуха или летучих и взрывоопасных газов.
Контроль скорости вентилятора (опции)	<ul style="list-style-type: none"> › Тиристорный регулятор скорости. › Трансформаторный регулятор скорости.

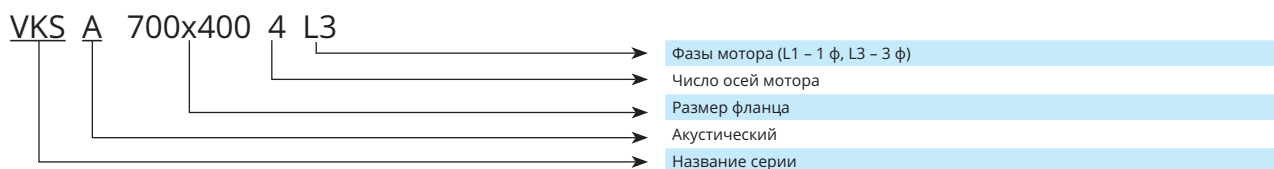

Аксессуары

Трансформаторный регулятор скорости <p>TGRV ст. 127</p>	Тиристорный регулятор скорости <p>TGRT ст. 127</p>	Трансформаторный регулятор скорости <p>ETY/MTY ст. 128</p>	Кассетный фильтр <p>FDS ст. 166</p>	Глушитель <p>SKS ст. 173</p>	Электрический нагреватель <p>EKS ст. 142</p>
--	---	---	--	---------------------------------	---

VKS

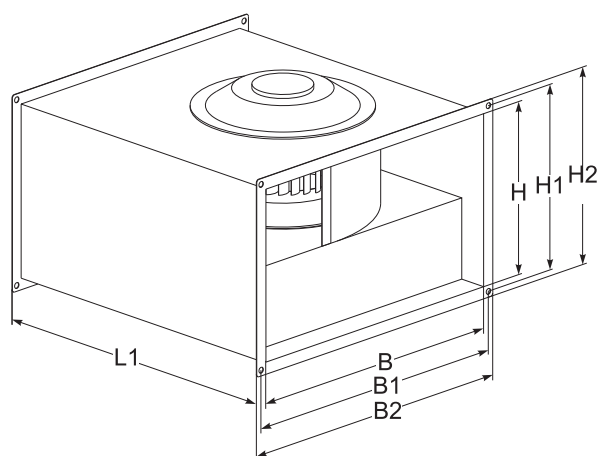

VKSA

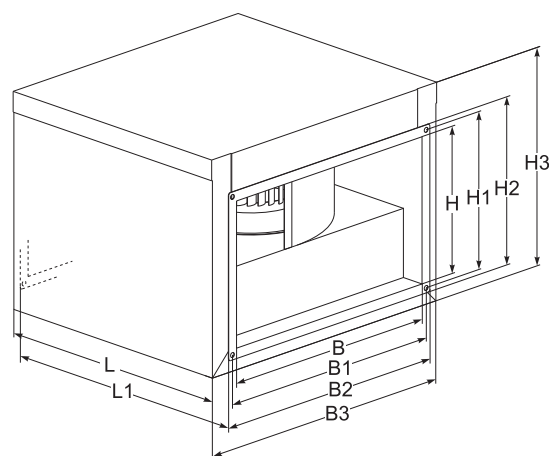

VKS

Тип	Размеры [мм]						
	B	B1	B2	H	H1	H2	L1
VKS 400x200	400	420	440	200	220	240	445
VKS 500x250	500	520	540	250	270	290	530
VKS 500x300	500	520	540	300	320	340	560
VKS 600x300	600	620	640	300	320	340	640
VKS 600x350	600	620	640	350	370	390	700
VKS 700x400	700	720	740	400	420	440	780
VKS 800x500	800	820	840	500	520	540	880
VKS 1000x500	1000	1020	1040	500	520	540	980

VKSA

Тип	Размеры [мм]									
	B	B1	B2	B3	H	H1	H2	H3	L	L1
VKSA 400x200	400	420	440	507	200	220	240	338	417	445
VKSA 500x250	500	520	540	605	250	270	290	393	502	530
VKSA 500x300	500	520	540	605	300	320	340	443	532	560
VKSA 600x300	600	620	640	705	300	320	340	443	612	640
VKSA 600x350	600	620	640	705	350	370	390	493	672	700
VKSA 700x400	700	720	740	825	400	420	440	565	752	780
VKSA 800x500	800	820	840	905	500	520	540	665	852	880
VKSA 1000x500	1000	1020	1040	1105	500	520	540	665	952	980

Гибкое соединение

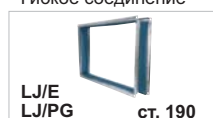

VKS/VKSA

Тип	Аксессуары							
	TGRV	TGRT	ETY/MTY	LJ/E	LJ/PG	SKS	FDS	EKS
VKS/VKSA 400x200-4 L1	2	-	2,5	40x20	40x20	40-20	40-20	400x200
VKS/VKSA 400x200-4 L3	-	1	-	40x20	40x20	40-20	40-20	400x200
VKS/VKSA 500x250-4 L1	3	-	4	50x25	50x25	50-25	50-25	500x250
VKS/VKSA 500x250-4 L3	-	1	-	50x25	50x25	50-25	50-25	500x250
VKS/VKSA 500x300-4 L1	4	-	4	50x30	50x30	50-30	50-30	500x300
VKS/VKSA 500x300-4 L3	-	3	-	50x30	50x30	50-30	50-30	500x300
VKS/VKSA 500x300-6 L1	3	-	2,5	50x30	50x30	50-30	50-30	500x300
VKS/VKSA 600x300-4 L1	11	-	-	60x30	60x30	60-30	60-30	600x300
VKS/VKSA 600x300-4 L3	-	4	-	60x30	60x30	60-30	60-30	600x300
VKS/VKSA 600x300-6 L1	3	-	2,5	60x30	60x30	60-30	60-30	600x300
VKS/VKSA 600x300-6 L3	-	2	-	60x30	60x30	60-30	60-30	600x300
VKS/VKSA 600x350-4 L1	14	-	-	60x35	60x35	60-35	60-35	600x350
VKS/VKSA 600x350-4 L3	-	7	-	60x35	60x35	60-35	60-35	600x350
VKS/VKSA 600x350-6 L3	-	3	-	60x35	60x35	60-35	60-35	600x350
VKS/VKSA 700x400-4 L3	-	11	-	70x40	70x40	70-40	70-40	700x400
VKS/VKSA 700x400-6 L3	-	3	-	70x40	70x40	70-40	70-40	700x400
VKS/VKSA 800x500-4S L3	-	14	-	80x50	80x50	80-50	80-50	800x500
VKS/VKSA 800x500-4 L3	-	14	-	80x50	80x50	80-50	80-50	800x500
VKS/VKSA 800x500-6 L3	-	7	-	80x50	80x50	80-50	80-50	800x500
VKS/VKSA 800x500-8 L3	-	4	-	80x50	80x50	80-50	80-50	800x500
VKS/VKSA 1000x500-4 L3	-	14	-	100x50	100x50	100-50	100-50	1000x500
VKS/VKSA 1000x500-6 L3	-	7	-	100x50	100x50	100-50	100-50	1000x500
VKS/VKSA 1000x500-8 L3	-	4	-	100x50	100x50	100-50	100-50	1000x500

VKS/VKSA

VKS/VKSA 500x250-4 L1

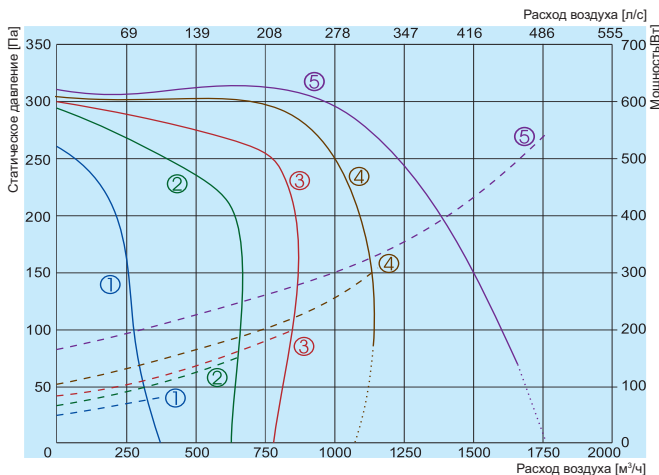

- Эффективность
 - - - Потребляемая мощность
 - Не работает зона
- ① 80B
 - ② 120B
 - ③ 140B
 - ④ 170B
 - ⑤ 230B

500x250-4 L1

Lwa общ, дБ(A)	Lwa, дБ(A)							
	125Гц	250Гц	500Гц	1кГц	2кГц	4кГц	8кГц	
На входе	63	44	50	58	59	55	53	50
На выходе	70	45	51	63	67	61	60	56
VKS В окружение	57	32	40	53	51	44	49	45
VKSA В окружение	49	27	33	43	44	38	42	39

Измерения при параметрах 882 м³/ч, 311 Па

VKS/VKSA 500x250-4 L3

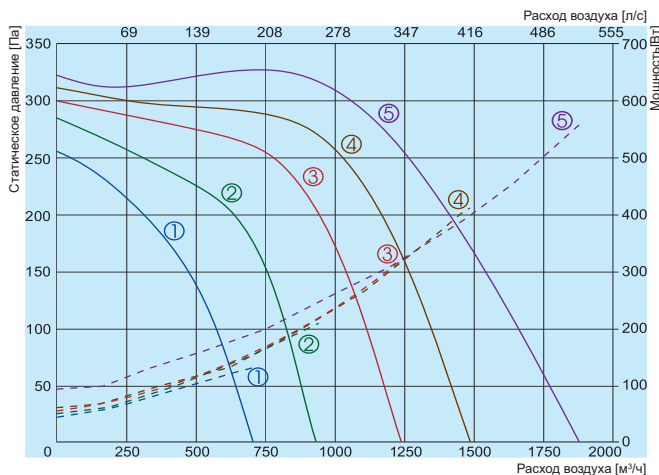

- Эффективность
 - - - Потребляемая мощность
 - Не работает зона
- ① 130B
 - ② 170B
 - ③ 220B
 - ④ 270B
 - ⑤ 400B

500x250-4 L3

Lwa общ, дБ(A)	Lwa, дБ(A)							
	125Гц	250Гц	500Гц	1кГц	2кГц	4кГц	8кГц	
На входе	66	47	53	59	62	59	56	52
На выходе	73	48	54	64	70	65	63	61
VKS В окружение	58	35	43	52	55	48	46	44
VKSA В окружение	50	30	35	44	47	41	40	39

Измерения при параметрах 1058 м³/ч, 301 Па

VKS/VKSA 500x300-4 L1

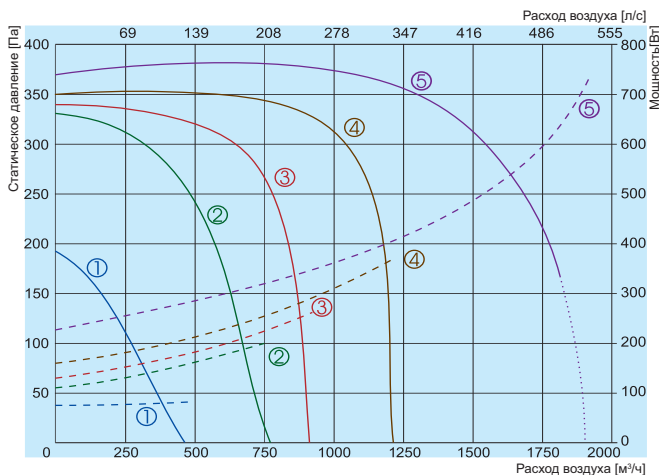

- Эффективность
 - - - Потребляемая мощность
 - Не работает зона
- ① 80B
 - ② 120B
 - ③ 140B
 - ④ 170B
 - ⑤ 230B

500x300-4 L1

Lwa общ, дБ(A)	Lwa, дБ(A)						
	125Гц	250Гц	500Гц	1кГц	2кГц	4кГц	8кГц
На входе	65	50	52	55	59	58	55
На выходе	71	51	55	62	67	63	60
VKS В окружение	57	37	50	50	54	47	42
VKSA В окружение	48	33	37	43	44	39	34

Измерения при параметрах 1027 м³/ч, 380 Па

Аэродинамические характеристики вентиляторов были определены в соответствии с EN ISO 5801. Уровень звука были определены в соответствии с DIN 4563. ISO 3744 на расстоянии 1 м от вентилятора.

VKS/VKSA 500x300-4 L3

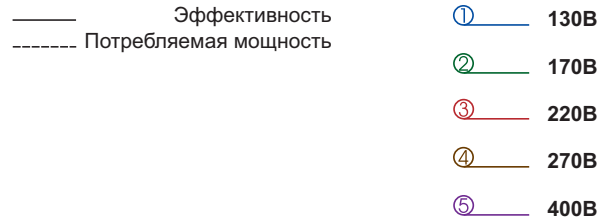
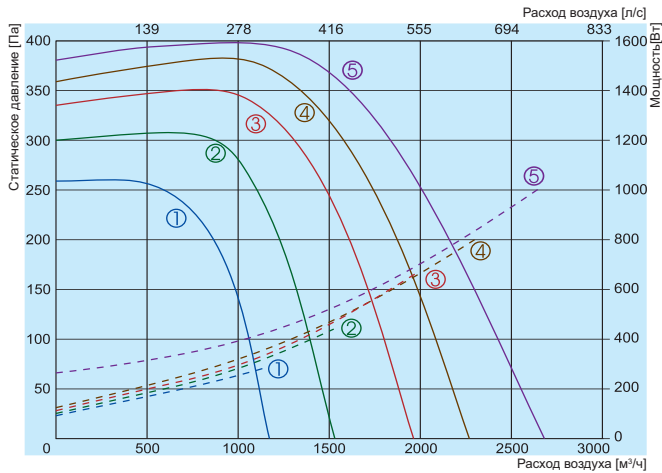

500x300-4 L3

Lwa общ, дБ(A)	Lwa, дБ(A)						
	125Гц	250Гц	500Гц	1кГц	2кГц	4кГц	8кГц
На входе	70	55	54	60	65	63	62
На выходе	75	54	57	65	71	67	67
VKS в окружение	59	38	50	50	55	51	49
VKSA в окружение	52	35	40	44	48	43	39

Измерения при параметрах 1449 м³/ч, 378 Па

VKS/VKSA 500x300-6 L1

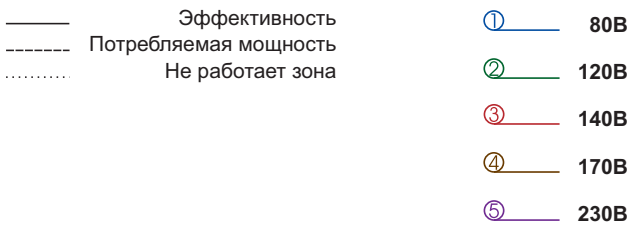
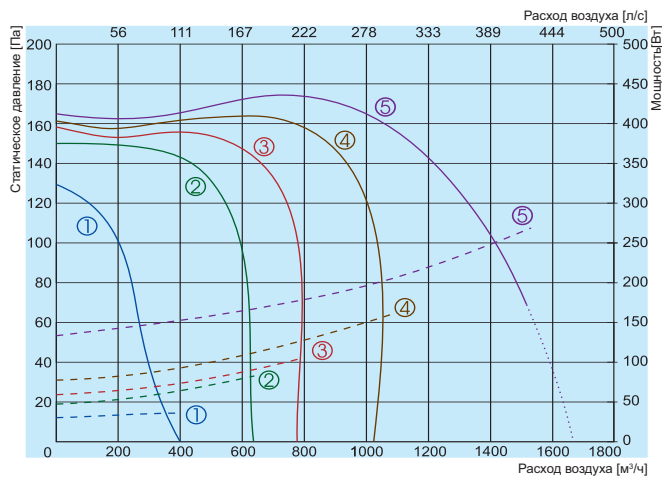

500x300-6 L1

Lwa общ, дБ(A)	Lwa, дБ(A)						
	125Гц	250Гц	500Гц	1кГц	2кГц	4кГц	8кГц
На входе	72	61	55	62	67	66	63
На выходе	78	62	60	68	73	72	69
VKS в окружение	61	49	47	50	58	53	51
VKSA в окружение	55	41	41	45	52	47	44

Измерения при параметрах 1385 м³/ч, 109 Па

		500x250-4 L1	500x250-4 L3	500x300-4 L1	500x300-4 L3	500x300-6 L1
Напряжение/Частота	[В/Гц]	230/50	400/50	230/50	400/50	230/50
Потребляемая мощность	[кВт]	0,50	0,56	0,63	1,007	0,267
Ток	[А]	2,3	0,95	3,0	2,01	1,15
Скорость	[мин⁻¹]	1250	1270	1190	1380	790
Конденсатор	[µF]	8	-	10	-	8
Макс. расход воздуха	[м³/ч]	1651	1875	1824	2672	1518
Мин./Макс. диапазон температур	[°C]	-20 / 40	-20 / 40	-20 / 40	-20 / 50	-20 / 50
Вес	[кг]	17 / 30	17 / 30	20 / 28	22 / 37	19 / 28
Электрическая схема		№. 1	№. 2	№. 1	№. 2	№. 1
Класс защиты:	мотор	IP-54	IP-54	IP-54	IP-54	IP-54
	клеенная коробка	IP-55	IP-55	IP-55	IP-55	IP-55
Соответствует ERP		-	-	-	-	-

Аэродинамические характеристики вентиляторов были определены в соответствии с EN ISO 5801. Уровень звука были определены в соответствии с DIN 4563. ISO 3744 на расстоянии 1 м от вентилятора.

VKS/VKSA

VKS/VKSA 600x300-4 L1

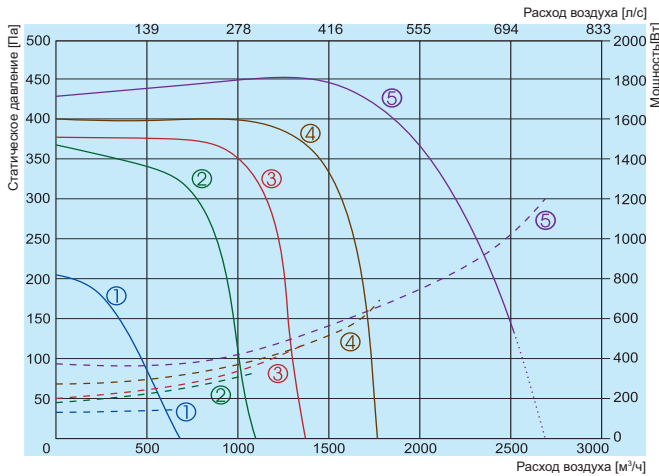

- Эффективность
 - - - Потребляемая мощность
 - Не работает зона
- ① 80B
 - ② 120B
 - ③ 140B
 - ④ 170B
 - ⑤ 230B

600x300-4 L1

Lwa общ, дБ(A)	Lwa, дБ(A)						
	125Гц	250Гц	500Гц	1кГц	2кГц	4кГц	8кГц
На входе	70	59	54	61	66	64	58
На выходе	74	59	57	65	70	67	64
VKS В окружение	60	44	49	52	57	50	44
VKSA В окружение	52	37	41	44	48	44	36

Измерения при параметрах 1417 м³/ч, 455 Па

VKS/VKSA 600x300-4 L3

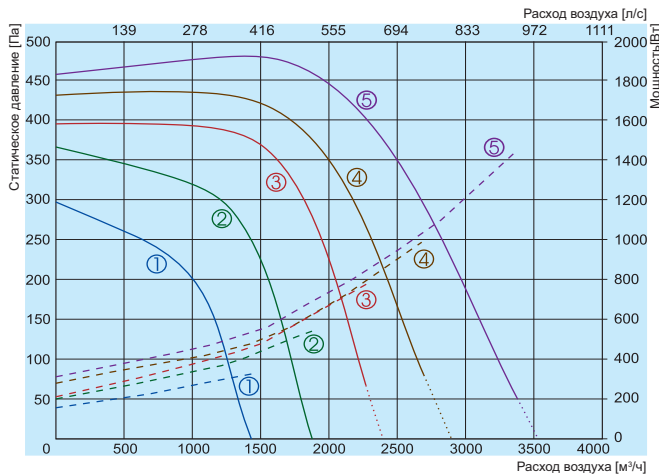

- Эффективность
 - - - Потребляемая мощность
 - Не работает зона
- ① 130B
 - ② 170B
 - ③ 220B
 - ④ 270B
 - ⑤ 400B

600x300-4 L3

Lwa общ, дБ(A)	Lwa, дБ(A)						
	125Гц	250Гц	500Гц	1кГц	2кГц	4кГц	8кГц
На входе	75	64	58	65	70	69	62
На выходе	79	64	61	69	74	71	68
VKS В окружение	63	49	49	52	61	55	50
VKSA В окружение	56	42	42	46	53	48	43

Измерения при параметрах 1686 м³/ч, 483 Па

VKS/VKSA 600x300-6 L1

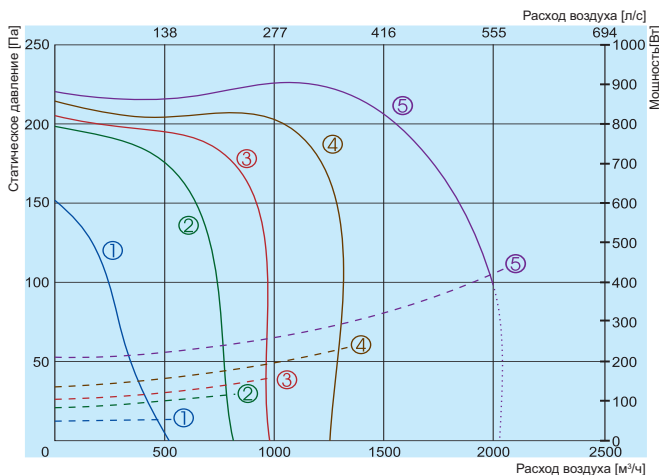

- Эффективность
 - - - Потребляемая мощность
 - Не работает зона
- ① 80B
 - ② 120B
 - ③ 140B
 - ④ 170B
 - ⑤ 230B

600x300-6 L1

Lwa общ, дБ(A)	Lwa, дБ(A)						
	125Гц	250Гц	500Гц	1кГц	2кГц	4кГц	8кГц
На входе	78	65	62	69	71	73	65
На выходе	82	66	62	74	78	73	70
VKS В окружение	67	51	50	57	65	56	52
VKSA В окружение	58	43	46	50	54	52	45

Измерения при параметрах 1985 м³/ч, 100 Па

Аэродинамические характеристики вентиляторов были определены в соответствии с EN ISO 5801. Уровень звука были определены в соответствии с DIN 4563. ISO 3744 на расстоянии 1 м от вентилятора.

VKS/VKSA 600x300-6 L3

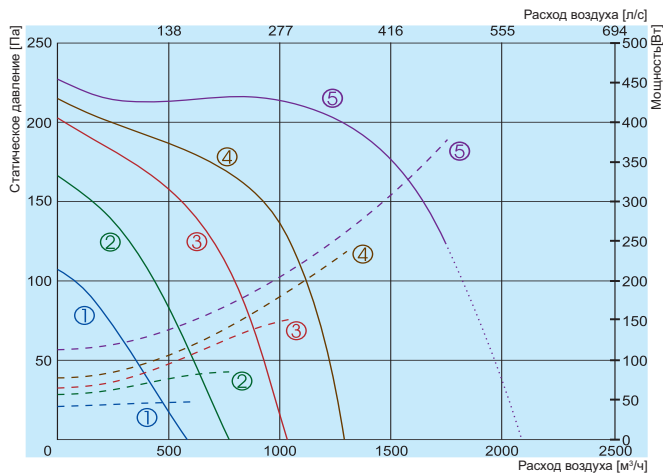

- Эффективность
 - - - Потребляемая мощность
 - Не работает зона
- ① 130B
 - ② 170B
 - ③ 220B
 - ④ 270B
 - ⑤ 400B

600x300-6 L3

Lwa общ, дБ(A)	Lwa, дБ(A)						
	125Гц	250Гц	500Гц	1кГц	2кГц	4кГц	8кГц
На входе	75	63	60	67	69	71	66
На выходе	80	64	60	72	76	71	68
VKS В окружение	64	53	50	55	62	54	52
VKSA В окружение	57	40	42	50	53	48	43

Измерения при параметрах 1744 м³/ч, 125 Па

	600x300-4 L1	600x300-4 L3	600x300-6 L1	600x300-6 L3	
Напряжение/Частота	[В/Гц]	230/50	400/50	230/50	400/50
Потребляемая мощность	[кВт]	1,011	1,50	0,422	0,378
Ток	[А]	5,10	2,60	1,8	0,75
Скорость	[мин⁻¹]	1210	1310	700	780
Конденсатор	[μF]	16	-	12	-
Макс. расход воздуха	[м³/ч]	2514	3356	1985	1744
Мин./Макс. диапазон температур	[°C]	-20 / 40	-20 / 40	-20 / 40	-20 / 40
Вес	[кг]	29 / 37	29 / 37	31 / 38	25 / 32
Электрическая схема		No. 1	No. 2	No. 1	No. 2
Класс защиты:	мотор	IP-54	IP-54	IP-54	IP-54
	клеенная коробка	IP-55	IP-55	IP-55	IP-55
Соответствует ERP		2016	2016	-	-

VKS/VKSA 600x350-4 L1

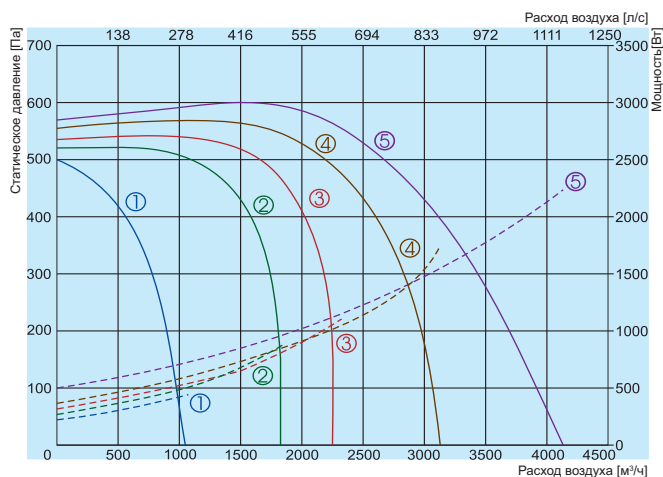

- Эффективность
 - - - Потребляемая мощность
 - Не работает зона
- ① 80B
 - ② 120B
 - ③ 140B
 - ④ 170B
 - ⑤ 230B

600x350-4 L1

Lwa общ, дБ(A)	Lwa, дБ(A)						
	125Гц	250Гц	500Гц	1кГц	2кГц	4кГц	8кГц
На входе	77	63	59	64	73	71	69
На выходе	81	63	62	70	78	74	70
VKS В окружение	64	50	47	54	61	57	56
VKSA В окружение	57	44	40	48	54	50	49

Измерения при параметрах 2157 м³/ч, 580 Па

Аэродинамические характеристики вентиляторов были определены в соответствии с EN ISO 5801. Уровень звука были определены в соответствии с DIN 4563. ISO 3744 на расстоянии 1 м от вентилятора.

VKS/VKSA 600x350-4 L3

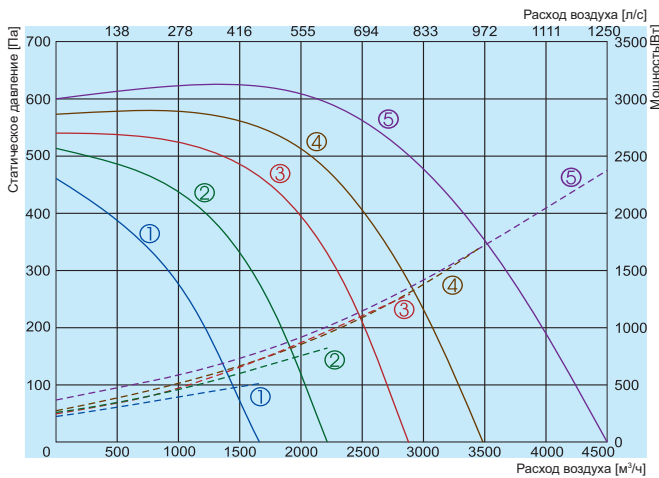

- Эффективность —————
 Потребляемая мощность - - - - -
- ① 130B
 - ② 170B
 - ③ 220B
 - ④ 270B
 - ⑤ 400B

600x350-4 L3

Lwa общ, дБ(A)	Lwa, дБ(A)							
	125Гц	250Гц	500Гц	1кГц	2кГц	4кГц	8кГц	
На входе	76	61	59	64	72	69	67	64
На выходе	80	62	62	70	77	72	72	69
VKS В окружение	63	49	47	54	60	55	55	53
VKSA В окружение	56	41	40	47	53	48	48	46

Измерения при параметрах 2193 м³/ч, 600 Па

VKS/VKSA 600x350-6 L3

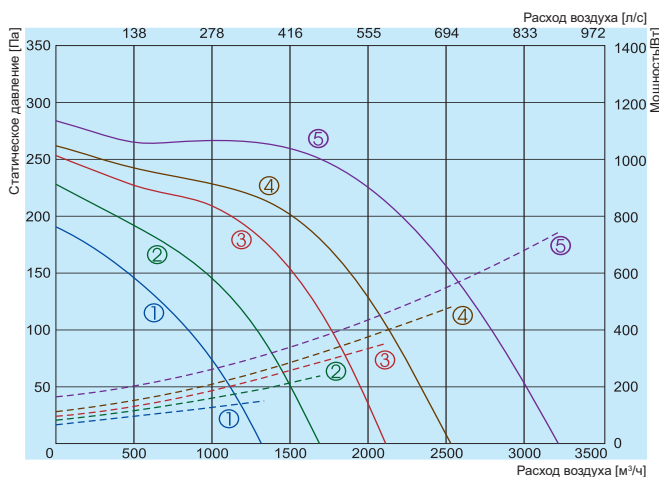

- Эффективность —————
 Потребляемая мощность - - - - -
- ① 130B
 - ② 170B
 - ③ 220B
 - ④ 270B
 - ⑤ 400B

600x350-6 L3

Lwa общ, дБ(A)	Lwa, дБ(A)							
	125Гц	250Гц	500Гц	1кГц	2кГц	4кГц	8кГц	
На входе	77	56	65	67	72	72	68	64
На выходе	82	60	64	74	77	76	74	71
VKS В окружение	68	43	57	64	63	60	59	54
VKSA В окружение	59	40	45	52	56	50	51	47

Измерения при параметрах 2760 м³/ч, 100 Па

VKS/VKSA 700x400-4 L3

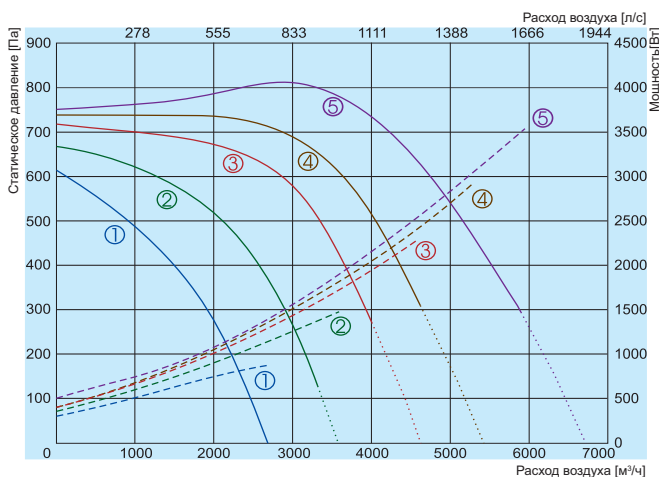

- Эффективность —————
 Потребляемая мощность - - - - -
 Не работает зона ······
- ① 130B
 - ② 170B
 - ③ 220B
 - ④ 270B
 - ⑤ 400B

700x400-4 L3

Lwa общ, дБ(A)	Lwa, дБ(A)							
	125Гц	250Гц	500Гц	1кГц	2кГц	4кГц	8кГц	
На входе	79	60	66	68	76	73	69	67
На выходе	84	63	68	74	81	77	75	74
VKS В окружение	71	46	58	65	67	61	60	57
VKSA В окружение	62	41	49	55	58	54	52	50

Измерения при параметрах 2845 м³/ч, 824 Па

Аэродинамические характеристики вентиляторов были определены в соответствии с EN ISO 5801. Уровень звука были определены в соответствии с DIN 4563. ISO 3744 на расстоянии 1 м от вентилятора.

VKS/VKSA 700x400-6 L3

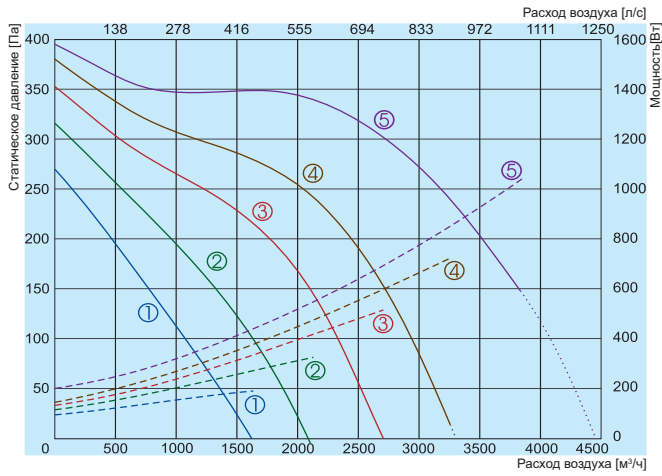

- Эффективность
 - - - Потребляемая мощность
 - Не работает зона
- ① 130B
 - ② 170B
 - ③ 220B
 - ④ 270B
 - ⑤ 400B

700x400-6 L3

На входе

На выходе

VKS в окружение

VKSA в окружение

Измерения при параметрах 3652 м³/ч, 182 Па

L _{wa} общ, дБ(A)	L _{wa} , дБ(A)						
	125Гц	250Гц	500Гц	1кГц	2кГц	4кГц	8кГц
На входе	81	62	61	69	79	70	66
На выходе	85	64	68	77	81	78	71
VKS в окружение	72	53	55	63	70	64	56
VKSA в окружение	64	45	46	56	62	52	49

	600x350-4 L1	600x350-4 L3	600x350-6 L3	700x400-4 L3	700x400-6 L3	
Напряжение/Частота	[В/Гц]	230/50	400/50	400/50	400/50	
Потребляемая мощность	[кВт]	2,249	2,353	0,739	3,49	1,043
Ток	[А]	10,3	4,03	1,5	6,0	2,0
Скорость	[мин⁻¹]	1340	1300	750	1320	790
Конденсатор	[µF]	35	-	-	-	-
Макс. расход воздуха	[м³/ч]	4137	4535	3201	5901	3843
Мин./Макс. диапазон температур	[°C]	-20 / 40	-20 / 40	-20 / 40	-20 / 40	-20 / 40
Вес	[кг]	36 / 47	36 / 47	24/31	62 / 78	32 / 39
Электрическая схема		No. 1	No. 2	No. 2	No. 2	No. 2
Класс защиты:	мотор	IP-54	IP-54	IP-54	IP-54	IP-54
	клеменная коробка	IP-55	IP-55	IP-55	IP-55	IP-55
Соответствует ERP		-	2016	-	2018	2016

VKS/VKSA 800x500-4 L3

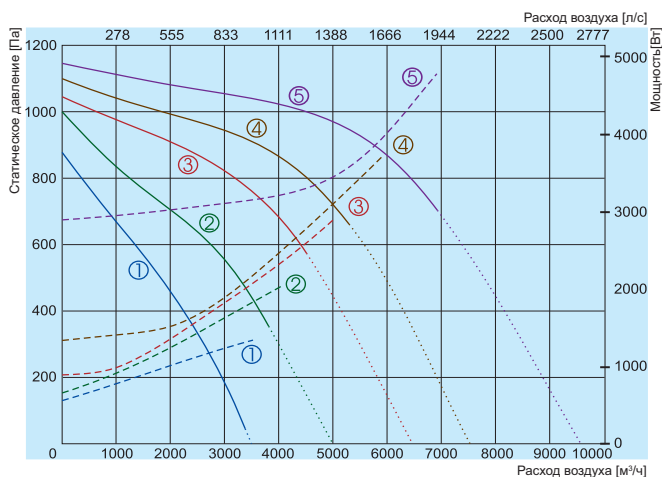

- Эффективность
 - - - Потребляемая мощность
 - Не работает зона
- ① 130B
 - ② 170B
 - ③ 220B
 - ④ 270B
 - ⑤ 400B

800x500-4 L3

На входе

На выходе

VKS в окружение

VKSA в окружение

Измерения при параметрах 4129 м³/ч, 660 Па

L _{wa} общ, дБ(A)	L _{wa} , дБ(A)						
	125Гц	250Гц	500Гц	1кГц	2кГц	4кГц	8кГц
На входе	82	65	64	69	80	74	69
На выходе	86	68	69	75	83	79	74
VKS в окружение	71	54	54	62	68	62	57
VKSA в окружение	65	48	50	56	63	56	52

Аэродинамические характеристики вентиляторов были определены в соответствии с EN ISO 5801. Уровень звука были определены в соответствии с DIN 4563. ISO 3744 на расстоянии 1 м от вентилятора.

VKS/VKSA

VKS/VKSA 800x500-6 L3

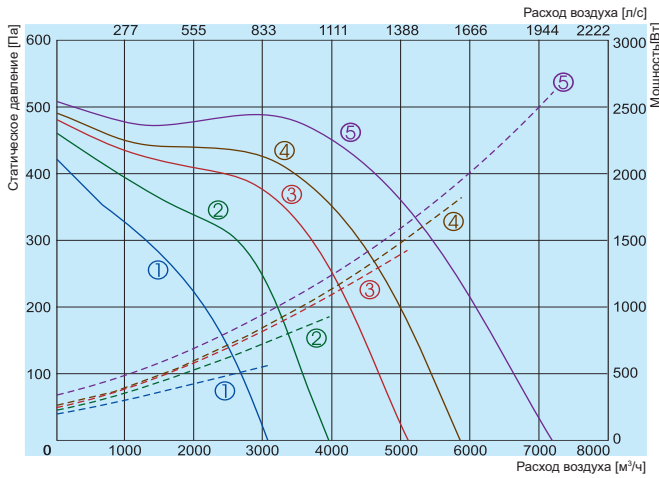

- Эффективность — (1) — 130В
 Потребляемая мощность - - - - - (2) — 170В
 (3) — 220В
 (4) — 270В
 (5) — 400В

800x500-6 L3

L _{wa} общ., дБ(A)	L _{wa} , дБ(A)							
	125Гц	250Гц	500Гц	1кГц	2кГц	4кГц	8кГц	
На входе	89	75	69	76	87	79	74	78
На выходе	92	77	75	83	89	83	82	82
VKS В окружение	76	58	61	69	72	69	66	62
VKSA В окружение	72	53	54	64	70	60	60	57

Измерения при параметрах 6622 м³/ч, 100 Па

VKS/VKSA 800x500-8 L3

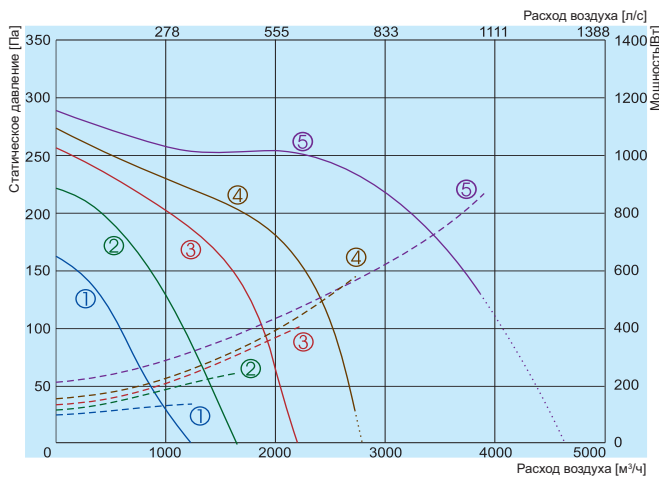

- Эффективность — (1) — 130В
 Потребляемая мощность - - - - - (2) — 170В
 Не работает зона (3) — 220В
 (4) — 270В
 (5) — 400В

800x500-8 L3

L _{wa} общ., дБ(A)	L _{wa} , дБ(A)							
	125Гц	250Гц	500Гц	1кГц	2кГц	4кГц	8кГц	
На входе	81	64	63	67	79	73	72	68
На выходе	85	67	68	74	81	80	78	72
VKS В окружение	70	52	53	63	66	62	60	56
VKSA В окружение	64	47	49	54	61	57	54	50

Измерения при параметрах 3893 м³/ч, 130 Па

		800x500-4 L3	800x500-6 L3	800x500-8 L3
Напряжение/Частота	[В/Гц]	400/50	400/50	400/50
Потребляемая мощность	[кВт]	4,745	2,6	0,865
Ток	[А]	8,10	5,01	1,65
Скорость	[мин ⁻¹]	1330	830	580
Макс. расход воздуха	[м³/ч]	4403	7184	3893
Диапазон рабочих температур	[°C]	-20 / 40	-20 / 50	-20 / 30
Вес	[кг]	85 / 99	52 / 59	63 / 70
Электрическая схема		No. 2	No. 2	No. 2
Класс защиты:	мотор	IP-54	IP-54	IP-54
	клеменная коробка	IP-55	IP-55	IP-55
Соответствует ERP		2016	2018	2016

Аэродинамические характеристики вентиляторов были определены в соответствии с EN ISO 5801. Уровень звука были определены в соответствии с DIN 4563. ISO 3744 на расстоянии 1 м от вентилятора.

VKS/VKSA 1000x500-4 L3

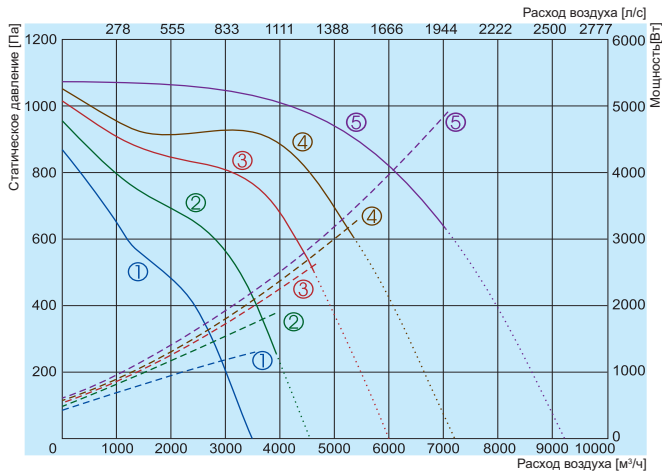

- Эффективность
 - - - Потребляемая мощность
 - Не работает зона
- ① — 130В
 - ② — 170В
 - ③ — 220В
 - ④ — 270В
 - ⑤ — 400В

1000x500-4 L3

L _{wa} общ, дБ(А)	L _{wa} , дБ(А)							
	125Гц	250Гц	500Гц	1кГц	2кГц	4кГц	8кГц	
На входе	79	64	64	68	76	73	69	67
На выходе	86	67	69	77	83	79	76	72
VKS В окружение	72	55	55	65	69	62	59	57
VKSA В окружение	66	49	51	59	63	56	53	50

Измерения при параметрах 6131 м³/ч, 801 Па

VKS/VKSA 1000x500-6 L3

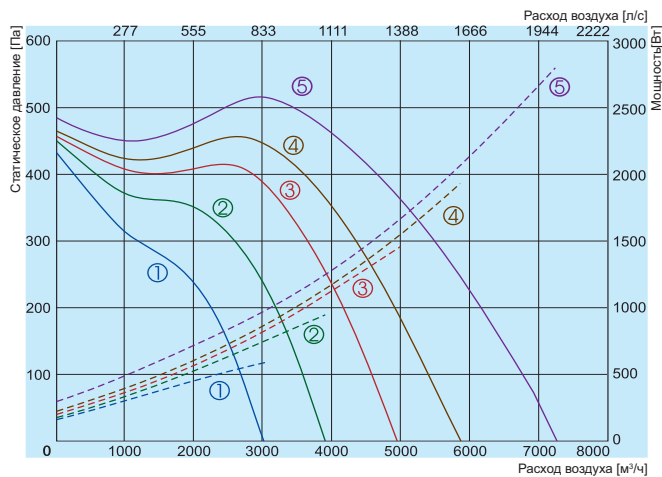

- Эффективность
 - - - Потребляемая мощность
- ① — 130В
 - ② — 170В
 - ③ — 220В
 - ④ — 270В
 - ⑤ — 400В

1000x500-6 L3

L _{wa} общ, дБ(А)	L _{wa} , дБ(А)							
	125Гц	250Гц	500Гц	1кГц	2кГц	4кГц	8кГц	
На входе	88	76	68	77	86	80	75	74
На выходе	92	80	75	85	89	84	81	81
VKS В окружение	76	57	62	70	70	70	67	61
VKSA В окружение	71	51	55	65	68	61	61	56

Измерения при параметрах 6775 м³/ч, 101 Па

VKS/VKSA 1000x500-8 L3

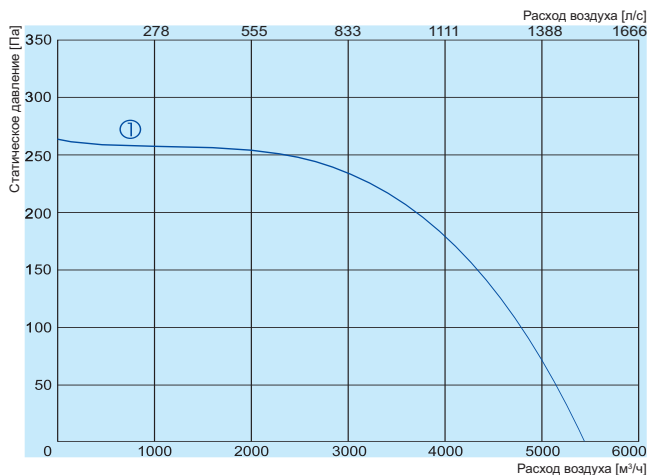

- ① — 400В

1000x500-8 L3

L _{wa} общ, дБ(А)	L _{wa} , дБ(А)							
	125Гц	250Гц	500Гц	1кГц	2кГц	4кГц	8кГц	
На входе	83	66	65	70	81	75	72	70
На выходе	87	69	70	76	84	80	78	75
VKS В окружение	71	55	54	63	69	62	60	56
VKSA В окружение	66	49	51	56	64	57	53	50

Измерения при параметрах 4380 м³/ч, 130 Па

Аэродинамические характеристики вентиляторов были определены в соответствии с EN ISO 5801. Уровень звука были определены в соответствии с DIN 4563. ISO 3744 на расстоянии 1 м от вентилятора.

		1000x500-4 L3	1000x500-6 L3	1000x500-8 L3
Напряжение/Частота	[В/Гц]	400/50	400/50	400/50
Потребляемая мощность	[кВт]	4,806	2,787	1,14
Ток	[А]	8,10	5,2	2,40
Скорость	[мин ⁻¹]	1330	830	580
Макс. расход воздуха	[м ³ /ч]	7030	7265	5380
Диапазон рабочих температур	[°C]	-20 / 40	-20 / 50	-20 / 40
Вес	[кг]	88 / 111	53 / 60	64 / 71
Электрическая схема		No. 2	No. 2	No. 2
Класс защиты:	мотор	IP-54	IP-54	IP-54
	клеимная коробка	IP-55	IP-55	IP-55
Соответствует ERP		2016	2018	2018

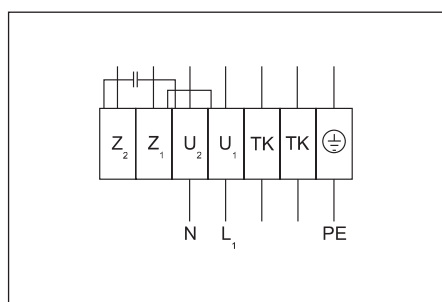

Электрическая схема No. 1 (1~230В)

- U₁ - коричневый
- U₂ - синий
- Z₁ - черный
- Z₂ - оранжевый
- TK - белый
- PE - зеленый-желтый

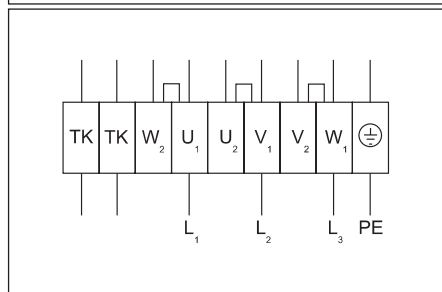

Электрическая схема No. 2 (Y - 3~400В)

- U₁ - коричневый
- U₂ - красный
- V₁ - синий
- V₂ - серый
- W₁ - черный
- W₂ - оранжевый
- TK - белый
- PE - зеленый-желтый

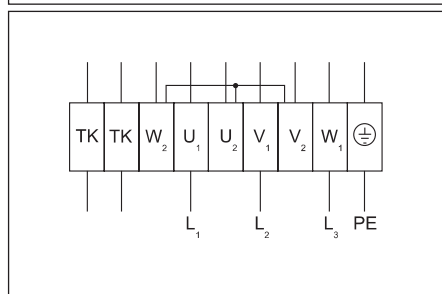

Электрическая схема No. 2 (Δ - 3~230В)

- U₁ - коричневый
- U₂ - красный
- V₁ - синий
- V₂ - серый
- W₁ - черный
- W₂ - оранжевый
- TK - белый
- PE - зеленый-желтый

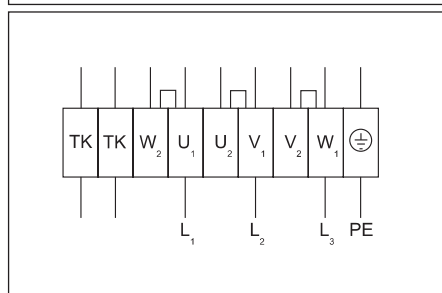

Электрическая схема No. 3 (Δ - 3~400В)

- U₁ - коричневый
- U₂ - красный
- V₁ - синий
- V₂ - серый
- W₁ - черный
- W₂ - оранжевый
- TK - белый
- PE - зеленый-желтый

